



# KATALOG CZĘŚCI ZAMIENNYCH

DO KOMBAJNÓW ZBOŻOWYCH CLAAS



**RIMA POLSKA**

45-130 Opole, ul. Kępska 12

tel. +48 77 402 82 25, fax +48 77 402 82 26

e-mail: [biuro@rima-polska.pl](mailto:biuro@rima-polska.pl)

[www.rima-polska.pl](http://www.rima-polska.pl)

	<b>Strona</b>
Przyrząd żniwny	1
Heder – przekładnia kątowna	15
Heder – napęd ślimaka	18
Heder – ślimak / autocontur	22
Napęd motowideł	25
Prowadnice łańcuchowe w przenośniku pochyłym	33
Łańcuchy przenośnika	35
Bęben przyspieszający / bęben łopatkowy	41
Cepy bębna młócającego	43
Ośłony odrzutnika	45
Wytrząsacz	46
Tuleje metalowo-gumowe	48
Przenośnik kłosowy	51
Przenośnik ziarnowy	53
Przenośniki	56
Przenośnik ziarna	58
Głowica przenośnika ziarnowego	60
Ogniwo łańcucha	62
Rozdrabniacz słomy	64
Kosa boczna – elektryczna	71
Kosa boczna – hydrauliczna	72

# CZĘŚCI PASUJĄCE DO CLAAS PRZYRZĄD ŻNIWNY

MERKATOR, SENATOR, MATADOR, CORSAR, MERCUR, COSMOS, COMPACT, COLUMBUS, EUROPA

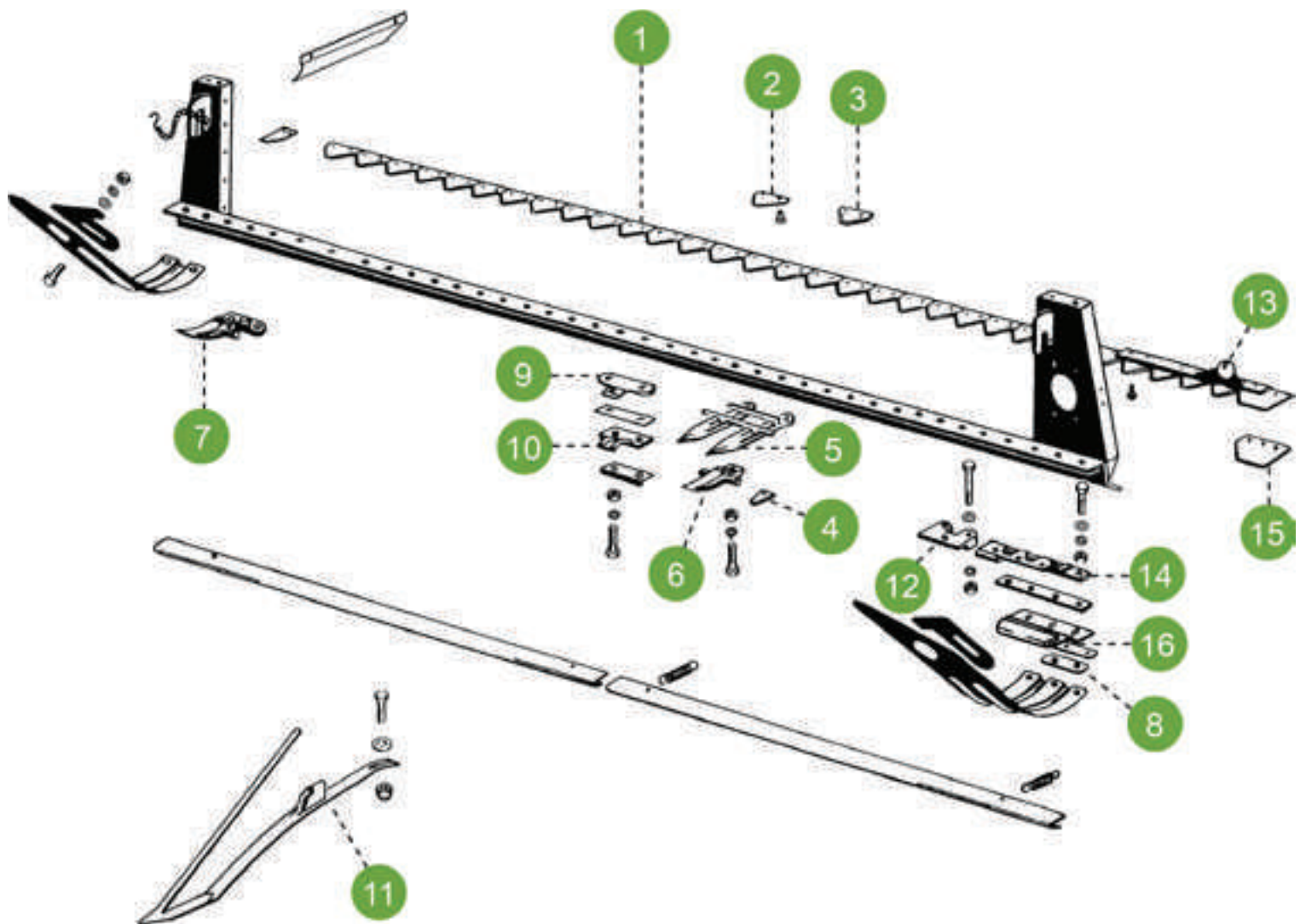

1	<b>611206</b>	Kosa 3,60 m z główką 611217	na bagnet podwójny 676235 ilość noży: 48 + ½
	<b>611207</b>	Kosa 4,20 m z główką 522190	na bagnet podwójny 676235 ilość noży: 56 + ½













Kosa na nożyki dolno nacinane









<b>611210</b>	Kosa 3,00 m z główką 611217	ilość noży: 40 + ½
<b>611211</b>	Kosa 3,60 m z główką 611217	ilość noży: 48 + ½



Kosa na nożyki górno nacinane

2	<b>611203</b>	Nożyk kosy	górno nacinany	
3	<b>522187</b>	Nożyk kosy	dolno nacinany	
4	<b>522184</b>	Stalka	na bagnet pojedynczy	

Nr	Numer części	Nazwa części	Wymiary i uwagi	
5	<b>626295</b> <b>676235</b>	Bagnet podwójny 676235		
6	<b>522182</b>	Bagnet pojedynczy		
7	<b>626296</b>	Bagnet końcowy		
8	<b>522181</b>	Prowadnica kosi		
9	<b>626749</b>	Docisk kosi	wysoki prześwit	
	<b>676236</b>	Docisk kosi	niski prześwit	
10	<b>500053</b>	Docisk kosi	na bagnet pojedynczy	
11	<b>626299</b>	Podbieracz	do niskiego cięcia	
	<b>610294</b>	Podbieracz		

12	<b>626748</b>	Docisk kosy	wysoki prześwit	
	<b>613017</b>	Docisk kosy	niski prześwit	
13	<b>522190</b>	Główka kosy	na bagnet pojedynczy (2,55 m – 3,60 m)	
	<b>611217</b>	Główka kosy	na bagnet podwójny (2,55 m – 3,60 m)	
	<b>603872</b>	Główka kosy		
14	<b>610071</b>	Prowadnica główki kosy	na bagnet pojedynczy	
	<b>610070</b>	Prowadnica główki kosy	na bagnet podwójny	
15	<b>616998</b>	Stalka główki kosy		
	<b>522189</b>	Stalka główki kosy		
16	<b>611220</b>	Docisk kosy	na bagnet pojedynczy	
	<b>611221</b>	Docisk kosy	na bagnet podwójny	

# CZĘŚCI PASUJĄCE DO CLAAS PRZYRZĄD ŻNIWNY

MERKATOR, SENATOR, MATADOR, CORSAR, MERCUR, COSMOS, COMPACT, COLUMBUS, EUROPA

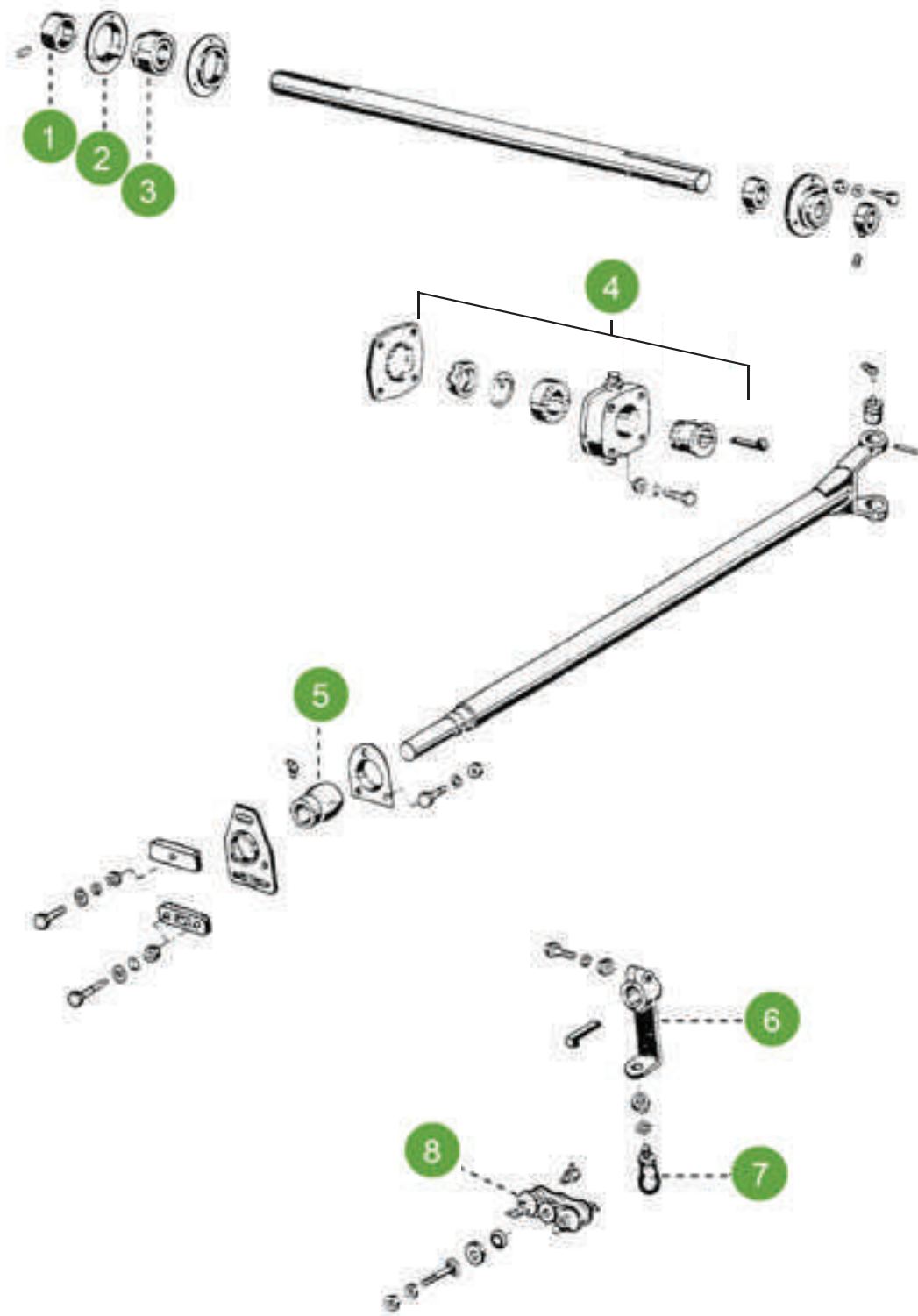

1	<b>616067</b>	Pierścień łożyska	
---	---------------	-------------------	---

2	<b>616068</b>	Oprawa łożyska	
---	---------------	----------------	---

3	<b>616066</b>	Łożysko	
---	---------------	---------	--

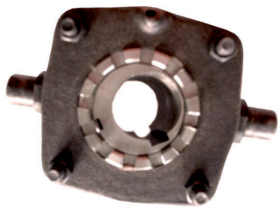
4	<b>610368</b>	Targaniec kompletny	
---	---------------	---------------------	---

5	<b>613308</b>	Podtrzymka wałka targańca Ø 35 mm	
---	---------------	-----------------------------------	---



# CZĘŚCI PASUJĄCE DO CLAAS PRZYRZĄD ŻNIWNY

LEXION, MEDION, DOMINATOR

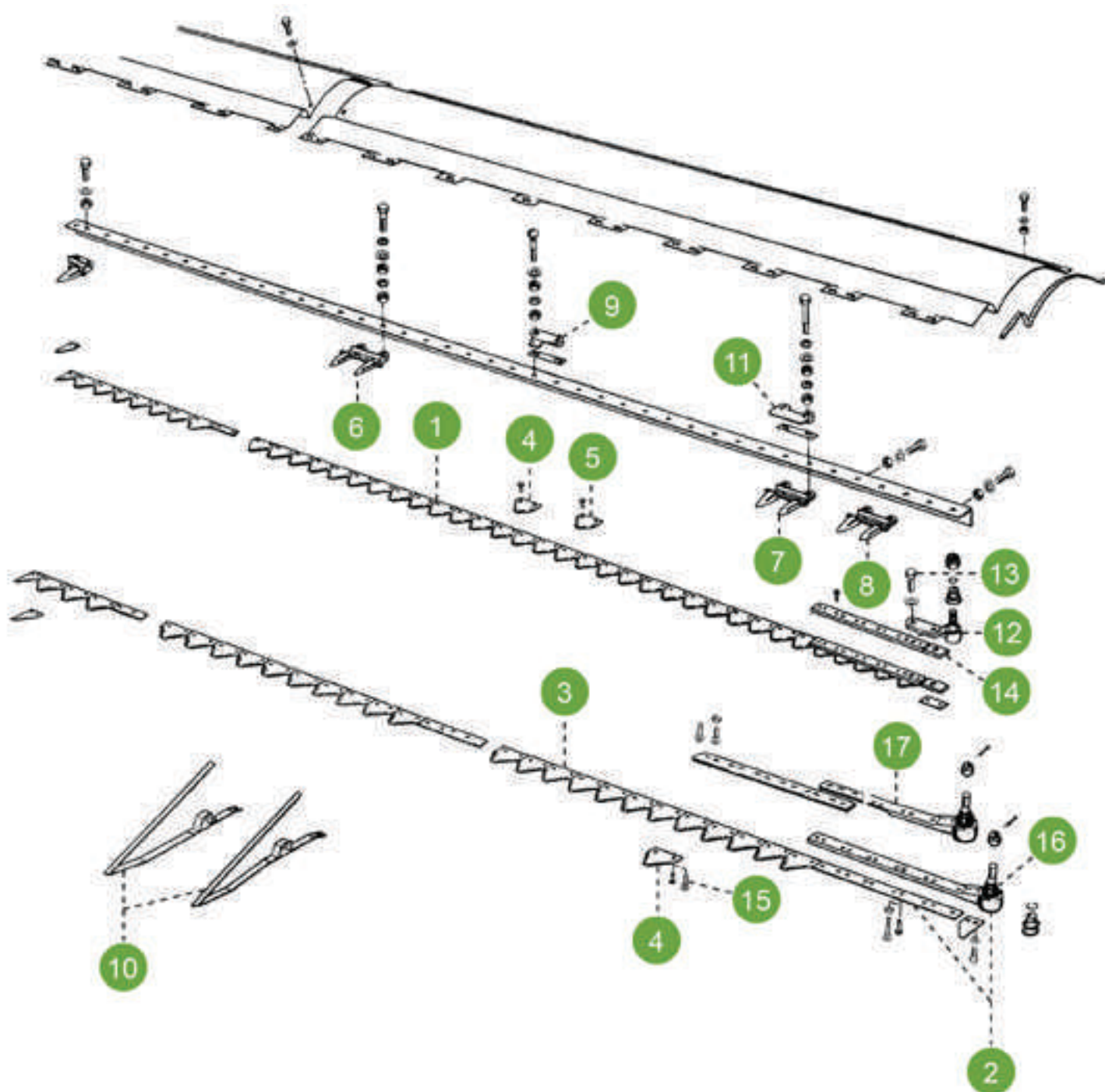

6	<b>613307</b>	Ramię napędu kosy
---	---------------	-------------------



7	<b>610321</b>	Gałka targańca
---	---------------	----------------



8	<b>610322</b>	Łyżka targańca
---	---------------	----------------



1	<b>611229</b>	Kosa 3,60 m z listwą 676231	ilość noży: 48 + ½
	<b>611222</b>	Kosa 3,90 m z listwą 676231	ilość noży: 52 + ½
	<b>611022</b>	Kosa 4,20 m z listwą 676231	ilość noży: 56 + ½
	<b>611213</b>	Kosa 4,50 m z listwą 676231	ilość noży: 60 + ½
	<b>611214</b>	Kosa 5,10 m z listwą 676231	ilość noży: 68 + ½
	<b>611215</b>	Kosa 5,70 m z listwą 676231	ilość noży: 76 + ½



2	<b>626615</b>	Kosa 5,40 m z główką 626411	ilość noży: ½ + 72 + ½
	<b>670426</b>	Kosa 6,00 m z główką 626411	ilość noży: ½ + 80 + ½
	<b>670405</b>	Kosa 6,60 m z główką 626411	ilość noży: ½ + 88 + ½
	<b>670419</b>	Kosa 7,50 m z główką 666743	ilość noży: ½ + 100 + ½
	<b>670429</b>	Kosa 9,00 m z główką 666743	ilość noży: ½ + 120 + ½

















3	<b>626628</b>	Kosa 5,40 m bez główki	ilość noży: ½ + 72 + ½
	<b>670450</b>	Kosa 6,00 m bez główki	ilość noży: ½ + 80 + ½
	<b>670423</b>	Kosa 6,60 m bez główki	ilość noży: ½ + 88 + ½
	<b>670248</b>	Kosa 7,50 m bez główki	ilość noży: ½ + 100 + ½
	<b>670469</b>	Kosa 9,00 m bez główki	ilość noży: ½ + 120 + ½



<b>611210/SEG</b>	Kosa segmentowa 3,60 m bez główki	ilość noży: 48 + ½
<b>611222/SEG</b>	Kosa segmentowa 3,90 m bez główki	ilość noży: 52 + ½
<b>611022/SEG</b>	Kosa segmentowa 4,20 m bez główki	ilość noży: 56 + ½
<b>611213/SEG</b>	Kosa segmentowa 4,50 m bez główki	ilość noży: 60 + ½
<b>611214/SEG</b>	Kosa segmentowa 5,10 m bez główki	ilość noży: 68 + ½
<b>611215/SEG</b>	Kosa segmentowa 5,70 m bez główki	ilość noży: 76 + ½
<b>670450/SEG</b>	Kosa segmentowa 6,00 m bez główki	ilość noży: 80 + ½
<b>670423/SEG</b>	Kosa segmentowa 6,60 m bez główki	ilość noży: 88 + ½
<b>630891/SEG</b>	Kosa segmentowa 7,50 m bez główki	ilość noży: 100 + ½
<b>666741/SEG</b>	Kosa segmentowa 9,00 m bez główki	ilość noży: 120 + ½



4	<b>611203</b>	Nożyk kosy	górnio nacinany	
5	<b>522187</b>	Nożyk kosy	dolno nacinany	
6	<b>626295</b> <b>676235</b>	Bagnet podwójny		
7	<b>676249</b>	Bagnet podwójny		
8	<b>626294</b>	Bagnet skrajny		
9	<b>626749</b>	Docisk kosy	wysoki prześwit	
	<b>676236</b>	Docisk kosy	niski prześwit	

Nr	Numer części	Nazwa części	Wymiary i uwagi	
10	<b>626299</b> <b>610294</b>	Podbieracz Podbieracz	do niskiego cięcia	
11	<b>626748</b>	Docisk kosy	wysoki prześwit	
	<b>613017</b>	Docisk kosy	niski prześwit	
12	<b>100144</b>	Główka kosy	3,00 m - 5,10 m	
13	<b>236056</b>	Śruba	M12 x 25 mm	
14	<b>626755</b> <b>676231</b>	Listwa mocująca		
15	<b>237663</b> <b>237054</b> <b>235463</b> <b>235464</b>	Nit płaski Nit płaski Nit kulisty Nit kulisty	6 x 17 mm 6 x 30 mm 6 x 18 mm 6 x 28 mm	
16	<b>626411</b>	Główka kosy	5,40 m - 6,60 m	
17	<b>666743</b>	Główka kosy	7,50 m - 9,00 m	

# CZĘŚCI PASUJĄCE DO CLAAS PRZYRZĄD ŻNIWNY

LEXION, MEDION, DOMINATOR

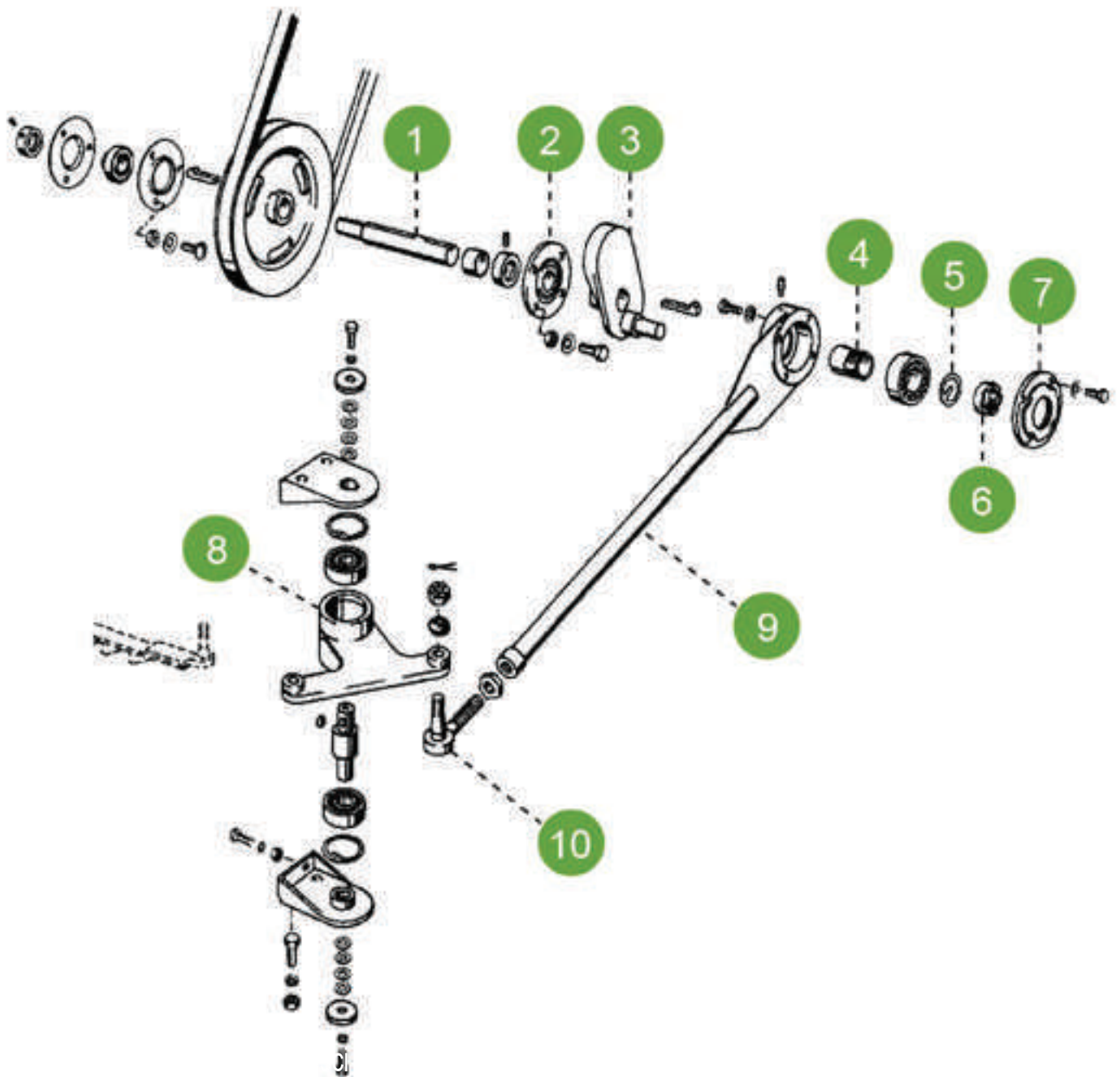

1	<b>676298</b>	Walek	35 x 225 mm
---	---------------	-------	-------------



2	<b>676304</b>	Łożysko z obudową	B35
---	---------------	-------------------	-----



3	<b>676289</b>	Mimośród targańca	B35
---	---------------	-------------------	-----



4	<b>239127</b>	Tuleja łożyska	
---	---------------	----------------	--



5	<b>500894</b>	Podkładka z noskiem	
---	---------------	---------------------	--



6	<b>500892</b>	Nakrętka koronkowa	M35 x 1,5 mm
---	---------------	--------------------	--------------



7	<b>680795</b>	Pokrywa targańca	
---	---------------	------------------	--



8	<b>673347</b>	Ramię targańca	
---	---------------	----------------	--



9	<b>680794</b>	Targaniec długi	830 mm
	<b>680793</b>	Targaniec krótki	650 mm



10	<b>670098</b>	Przegub	
----	---------------	---------	--









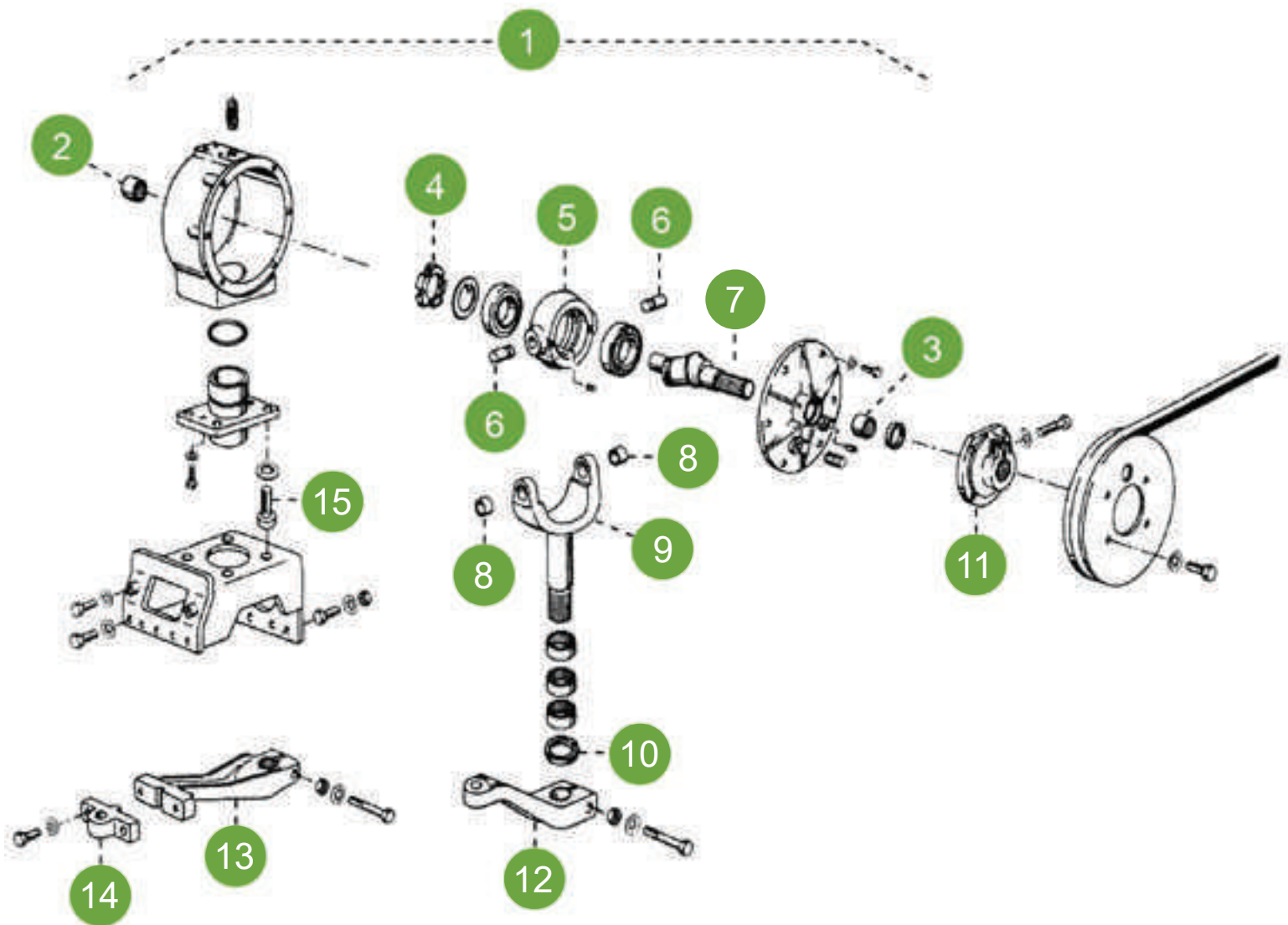









# CZĘŚCI PASUJĄCE DO CLAAS HEDER - PRZEKŁADNIA KĄTOWA

LEXION, MEDION, DOMINATOR



1	<b>643656</b>	Przekładnia kątowna kompletna	
2	<b>234491</b>	Łożysko przekładni	
3	<b>238624</b>	Łożysko przekładni	
4	<b>649990</b>	Nakrętka	M55 x 1,5 mm 
5	<b>643402</b>	Obudowa wałka targańca	
6	<b>643404</b>	Sworzeń przekładni	22 x 42,5 mm 
7	<b>649989</b>	Walek mimośrodowy	
8	<b>643628</b>	Tuleja przekładni	22 x 28 x 20 mm 

Nr	Numer części	Nazwa części	Wymiary i uwagi	
9	<b>643403</b>	Widelki przekładni		
10	<b>215338</b>	Pierścień uszczelniający	45 x 62 x 7 mm	
11	<b>670401</b>	Piasta przekładni	do przekładni 643656	
	<b>669925</b>	Piasta przekładni	do przekładni 637534	
12	<b>648116</b>	Ramię napędu kosy	MEGA / MEDION / DOMINATOR 3,00 m - 5,10 m	
13	<b>670392</b>	Ramię napędu kosy	do przekładni 643656	
	<b>626931</b>	Ramię napędu kosy	do przekładni 637534	
14	<b>670395</b>	Mocowanie główki kosy		
15	<b>215351</b>	Śruba mocowania przekładni	M18 x 2 x 45 DIN912	

# CZĘŚCI PASUJĄCE DO CLAAS HEDER - NAPĘD ŚLIMAKA

LEXION, MEDION, DOMINATOR

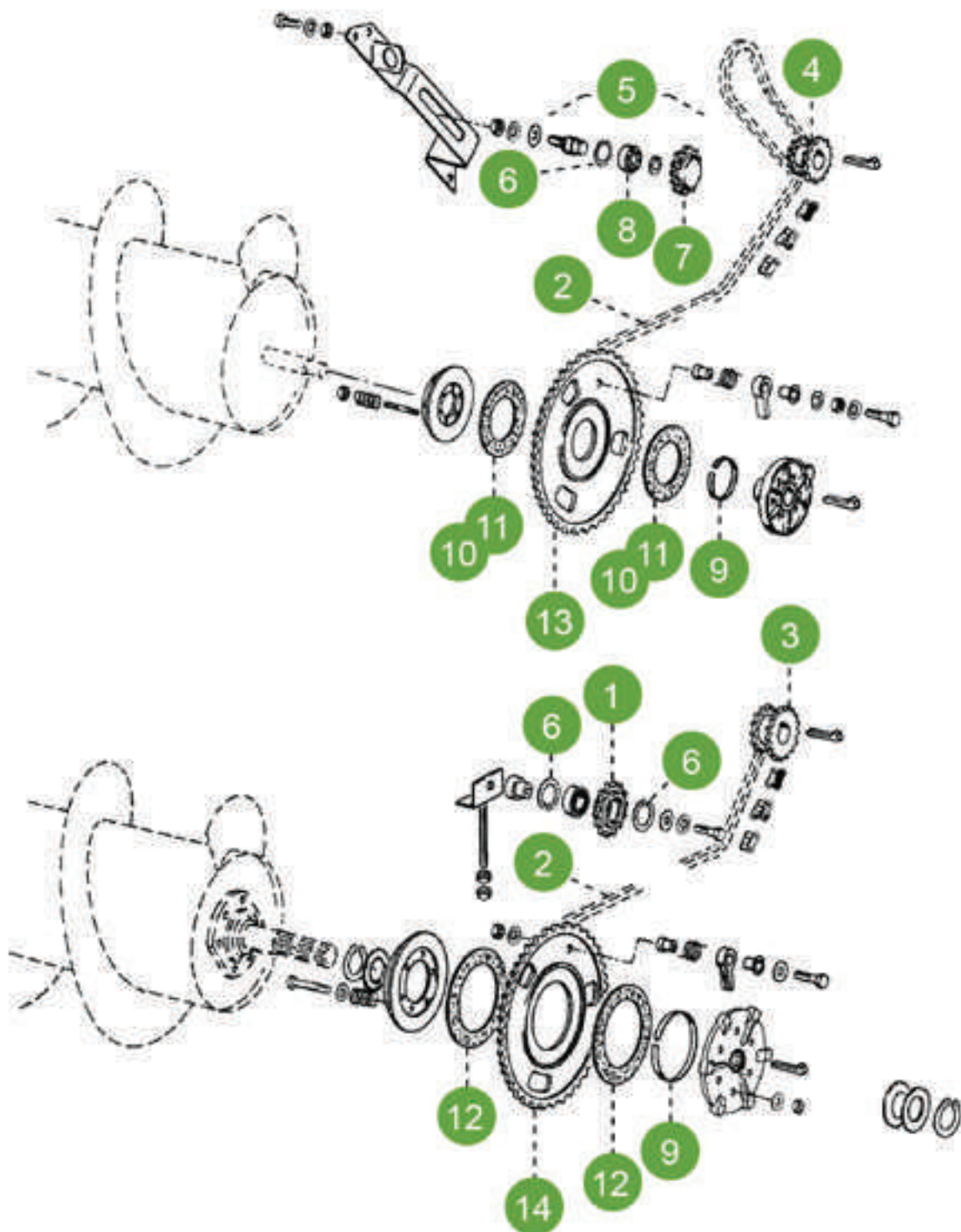



1	<b>818767</b>	Koło zębate 14z	LEXION 4,50 - 9,00m Ø 47 mm	
2	<b>767203</b>	Łańcuch rolkowy	LEXION 4,50 m - 9,00 m skok łańcucha: 19,05; 94 ogniwa	
	<b>650174</b>	Łańcuch rolkowy	MEGA/MEDION/DOMINATOR 3,90 m - 5,10 m skok łańcucha: 19,05; 94 ogniwa	
	<b>767204</b>	Łańcuch rolkowy	MEGA/MEDION/DOMINATOR 6,00 m - 9,00 m skok łańcucha: 19,05; 109 ogniw	
3	<b>754009</b>	Koło zębate podwójne 13z/15z	LEXION 4,50-9,00 m Ø 35 mm	
4	<b>645333</b>	Koło zębate podwójne 13z/14z	MEGA / MEDION / DOMINATOR Ø 35 mm	
5	<b>503995</b>	Koło zębate kpl. 14z	MEGA / MEDION / DOMINATOR	
6	<b>235181</b>	Pierścień zabezpieczający	47x1,75 mm	

7	<b>503937</b>	Koło zębate napinacza 14z	MEGA / MEDION / DOMINATOR Ø 47 mm	
---	---------------	---------------------------	---	---

8	<b>235872</b>	Łożysko	6204 2RS C3	
---	---------------	---------	-------------	---

9	<b>648525</b>	Tuleja koła zębatego	MEGA / MEDION / DOMINATOR do 4,50 m średnica zewnętrzna: 80 mm	
	<b>819809</b>	Pierścień piasty	LEXION / MEGA / MEDION / DOMINATOR 5,10 m - 9,00 m średnica zewnętrzna: 130 mm	

10	<b>610330</b>	Okładzina cierna	średnica zewnętrzna: 140 mm	
----	---------------	------------------	-----------------------------	---

11	<b>619510</b>	Okładzina cierna	MEGA / MEDION / DOMINATOR do 4,50 m średnica zewnętrzna: 140 mm	
----	---------------	------------------	--	---

12	<b>648507</b>	Okładzina cierna	LEXION / MEGA / MEDION / DOMINATOR 5,10 m - 9,00 m średnica zewnętrzna: 185 mm
----	---------------	------------------	--



13	<b>670145</b>	Koło zębate 56z	Ø 85 mm
----	---------------	-----------------	---------



14	<b>645932</b>	Koło zębate 56z	Ø 130 mm
----	---------------	-----------------	----------







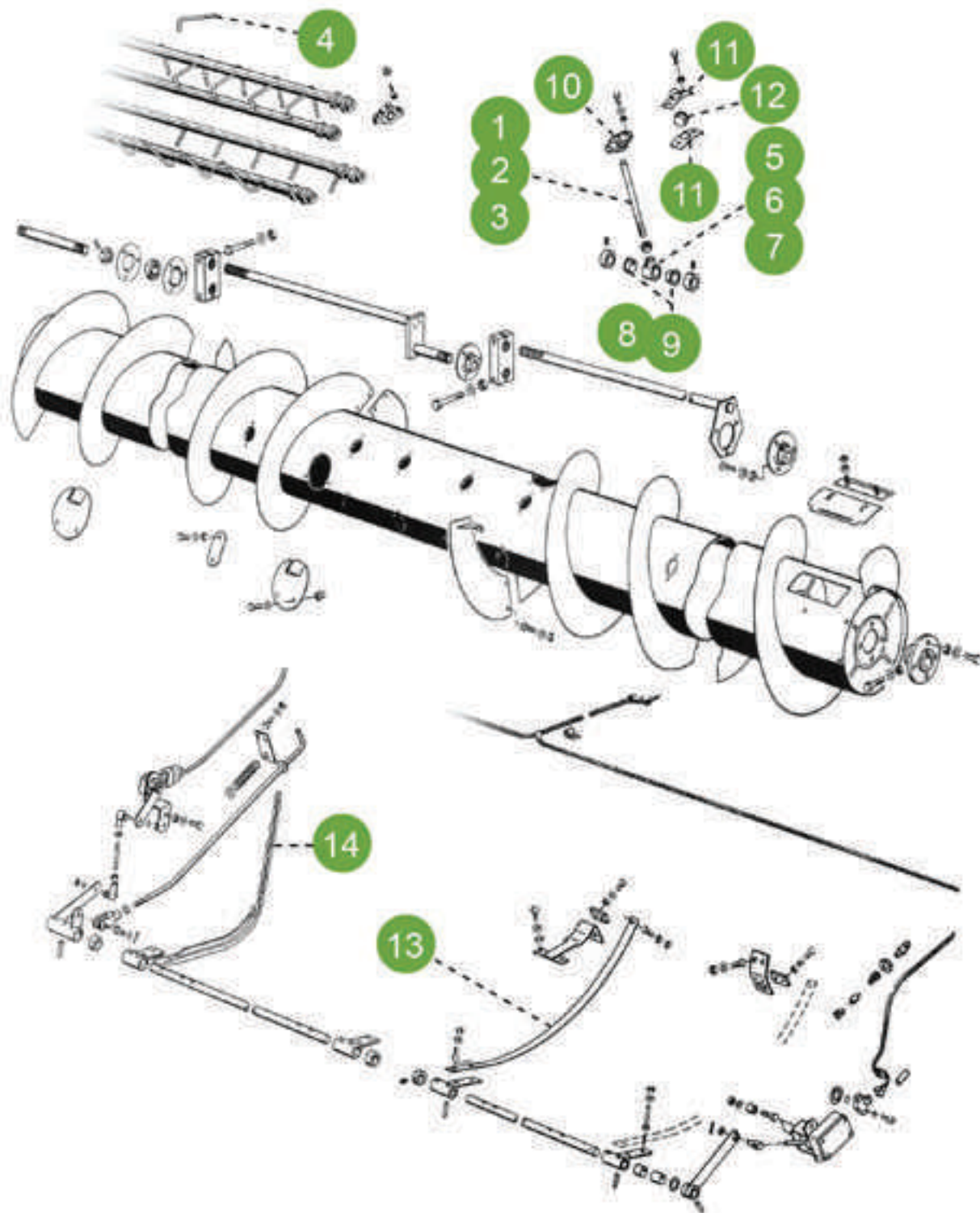

# CZĘŚCI PASUJĄCE DO CLAAS HEDER - ŚLIMAK / AUTOCONTUR

LEXION, MEDION, DOMINATOR





1	<b>648068</b>	Palec ślimaka	16 x 245 mm 
2	<b>603759</b>	Palec ślimaka	16 x 205 mm 
3	<b>676143</b>	Palec ślimaka	12 x 210 mm 
4	<b>610434</b>	Palec podajnika	
5	<b>670199</b>	Uchwyt palca	do palca 16 mm, Ø 25 mm 
6	<b>645830</b>	Uchwyt palca	do palca 16 mm, Ø 30 mm 
7	<b>670481</b>	Uchwyt palca	do palca 12 mm, Ø 25 mm 

Nr	Numer części	Nazwa części	Wymiary i uwagi	
8	008553	Tuleja teflonowa	do 645830	
9	008543	Tuleja teflonowa	do 670199	
10	603754	Prowadnica palca	do palca 16 mm	
11	610492/3	Gniazdo prowadnic kpl.		
12	610489	Gałka	12 mm	
13	650900	Listwa autoconturu	heder standardowy	
14	753029	Płoza autoconturu	heder Vario	

# CZĘŚCI PASUJĄCE DO CLAAS NAPĘD MOTOWIDEŁ

LEXION, MEDION, DOMINATOR

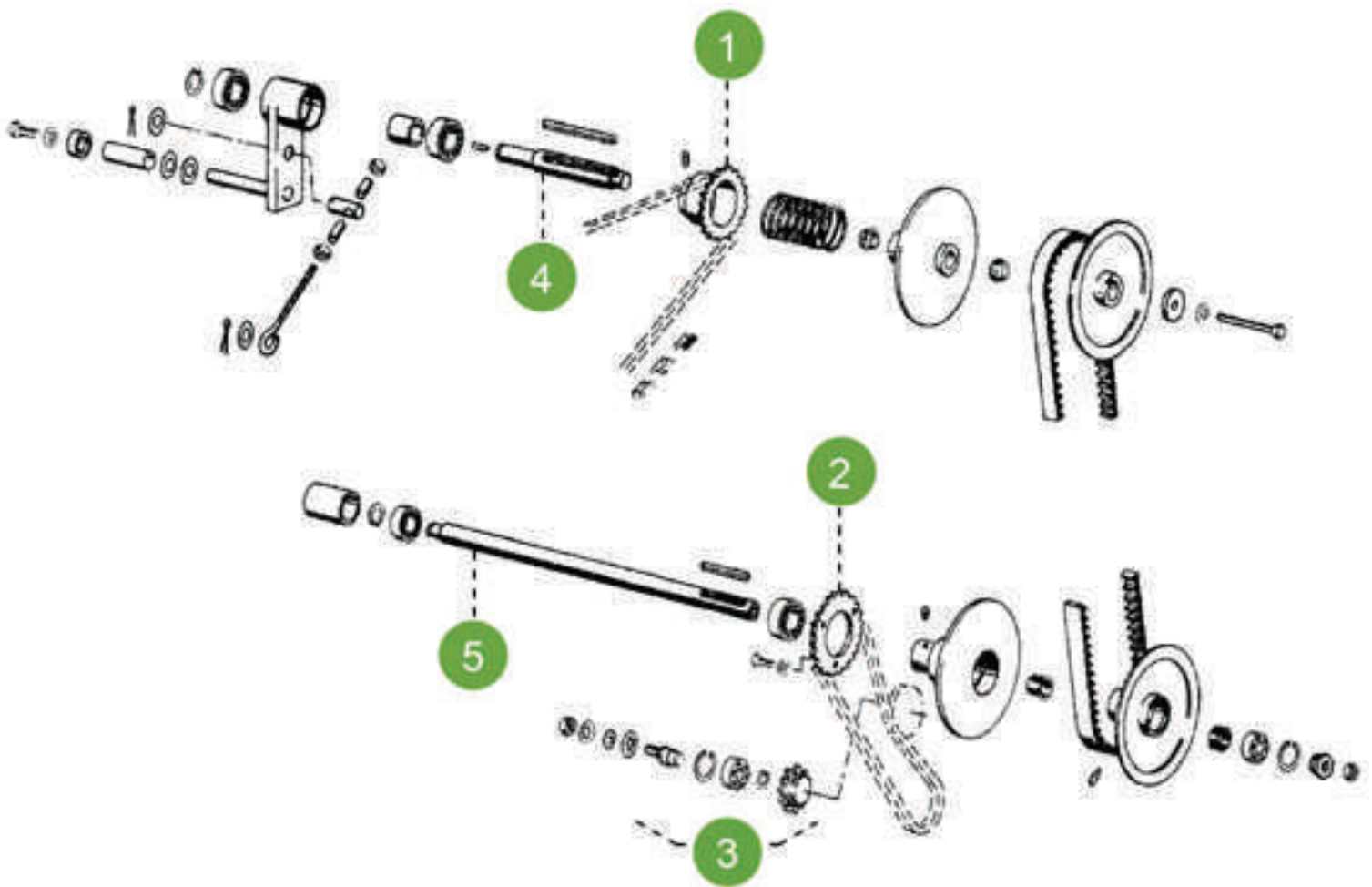

1	<b>629982</b>	Koło zębate napędu motowideł 19z	Ø 30 mm
---	---------------	----------------------------------	---------



2	<b>670203</b>	Koło zębate napędu motowideł 24z	Ø 67,50 mm
---	---------------	----------------------------------	------------



3	<b>673329</b>	Koło zębate napędu motowideł 15z	
---	---------------	----------------------------------	--



4	<b>670214</b>	Wałek	Ø 30 mm, długość: 224 mm
---	---------------	-------	--------------------------



5	<b>670201</b>	Wałek	Ø 30,20 mm, długość: 656 mm
---	---------------	-------	-----------------------------



# CZĘŚCI PASUJĄCE DO CLAAS NAPĘD MOTOWIDEŁ

LEXION, MEDION, DOMINATOR

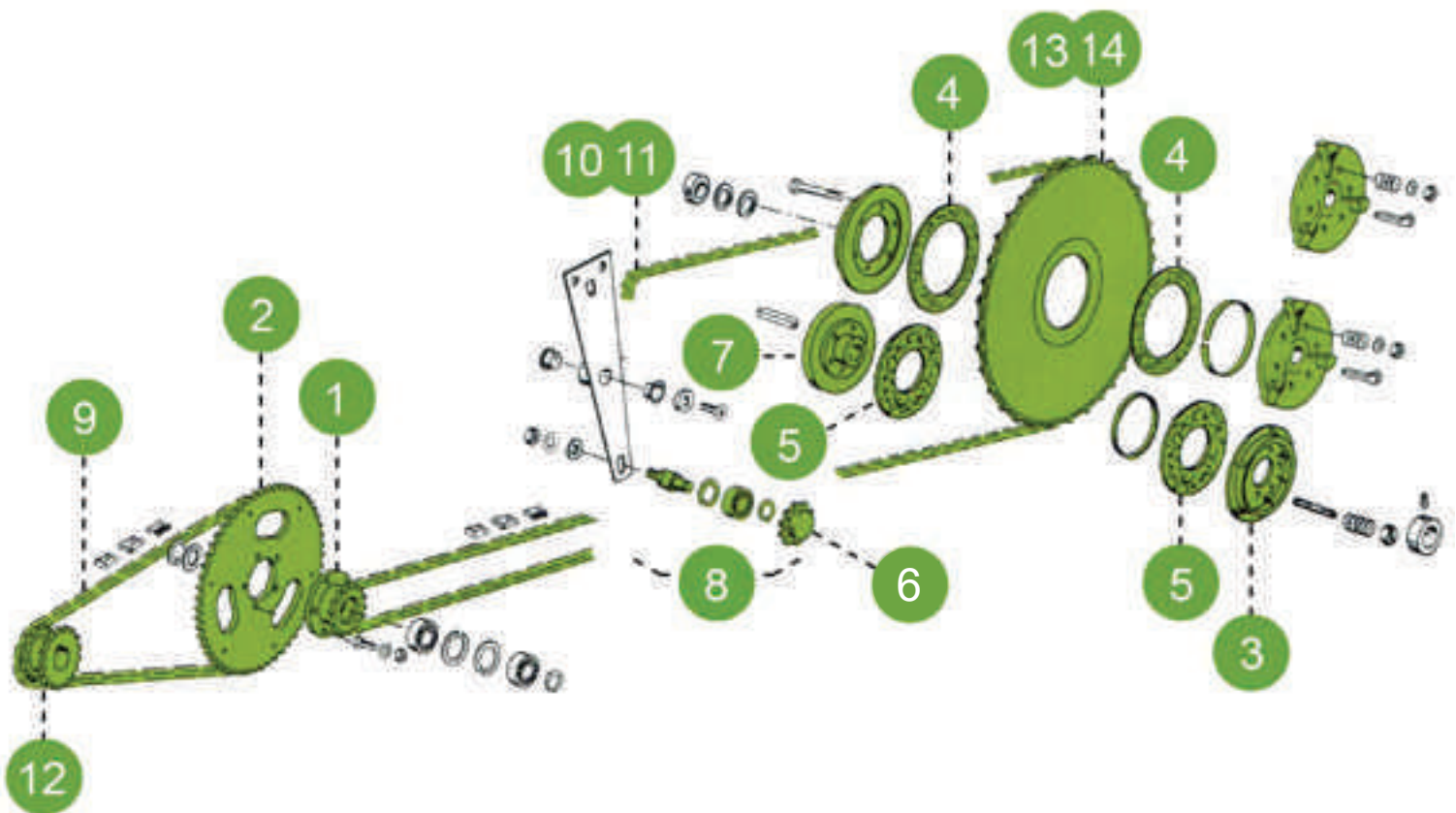

1	<b>753534</b>	Koło zębate napędu motowideł 14z z piastą	LEXION / MEGA / MEDION / DOMINATOR Ø 42 mm	
2	<b>753533</b>	Koło zębate napędu motowideł 58z	LEXION / MEGA / MEDION / DOMINATOR Ø 69 mm	
3	<b>670128</b>	Pokrywa okładziny	MEGA / MEDION / DOMINATOR 3,60 m – 5,10 m	
4	<b>648507</b>	Okładzina cierna	LEXION / MEGA / MEDION / DOMINATOR 5,10 m - 9,00 m średnica zewnętrzna: 185 mm	
5	<b>619510</b>	Okładzina cierna	MEGA / MEDION / DOMINATOR do 4,50 m średnica zewnętrzna: 140 mm	
6	<b>673309</b>	Koło zębate 15z	MEGA / MEDION / DOMINATOR średnica zewnętrzna: 83 mm	

Nr	Numer części	Nazwa części	Wymiary i uwagi	
7	<b>670161</b>	Obudowa sprzęgła przeciążeniowego	MEGA / MEDION / DOMINATOR 3,60 m - 5,10 m Ø 30 mm	
8	<b>673329</b>	Koło zębate napędu motowidel 15z		
9	<b>670229</b>	Łańcuch rolkowy	LEXION / MEDION / DOMINATOR 3,90-9,00 m 3,90 m - 9,00 m skok łańcucha: 15,875; 52 ogniwa	
10	<b>626783</b>	Łańcuch rolkowy	LEXION 3,90 m - 9,00 m skok łańcucha: 15,875; 212 ogniw	
11	<b>648166</b>	Łańcuch rolkowy	MEGA/MEDION/DOMINATOR 3,60 m - 7,50 m skok łańcucha: 15,875; 194 ogniwa	

12 **648119** Koło zębate podwójne 14z/17z LEXION/MEDION/DOMINATOR  
do 6,00 m  
Ø 35 mm



13 **614974** Koło zębate nagarniacza 86z LEXION/MEDION/DOMINATOR  
6,00 - 9,00 m  
Ø 130 mm



14 **614992** Koło zębate 43z MEGA/MEDION/DOMINATOR  
5,10 m - 9,00 m  
Ø 85 mm





# CZĘŚCI PASUJĄCE DO CLAAS NAPĘD MOTOWIDEŁ

LEXION, MEDION, DOMINATOR

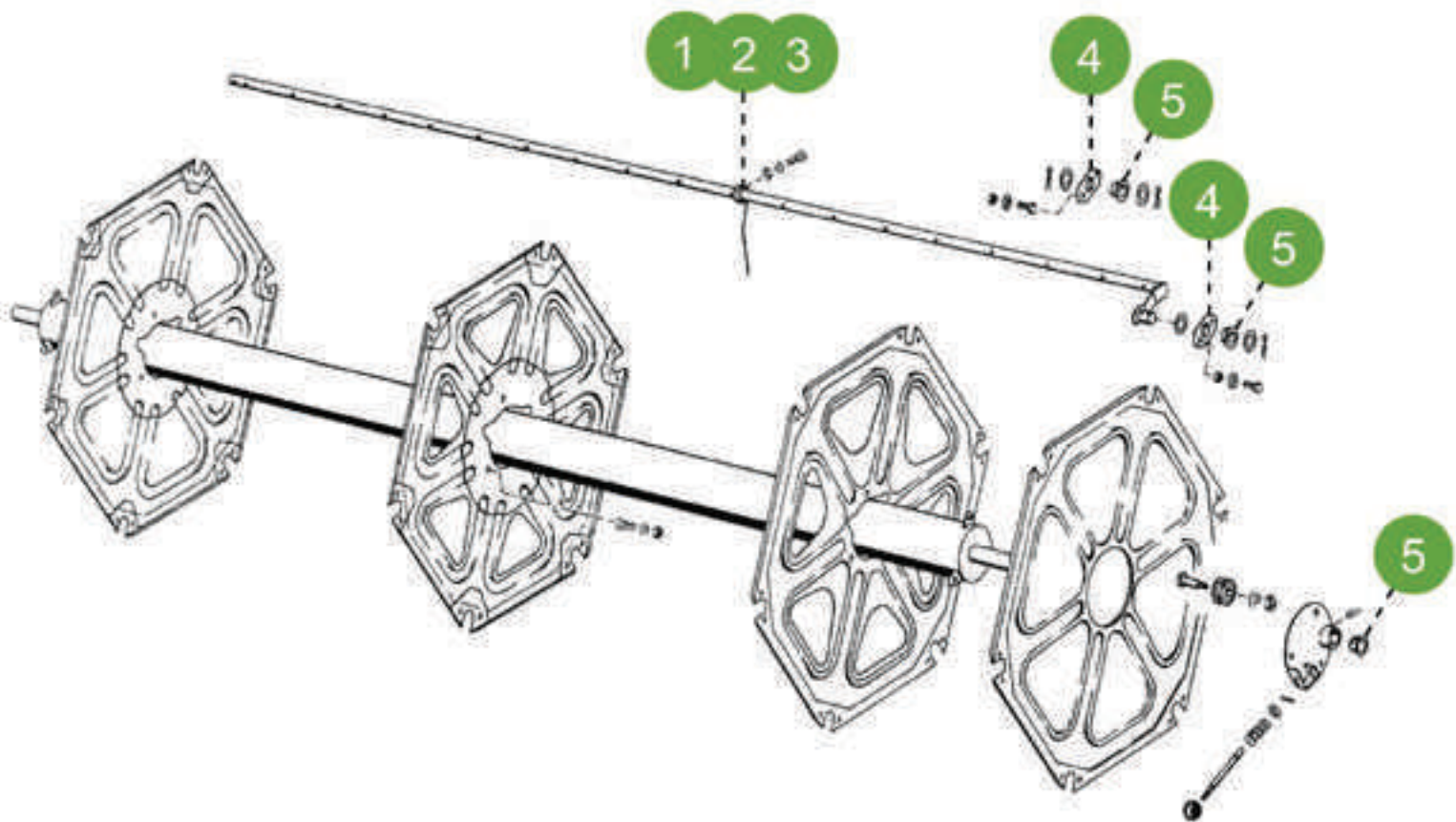

1	<b>690309</b>	Palec sprężynowy nagarniacza
---	---------------	------------------------------

			MEGA / MEDION / DOMINATOR
--	--	--	---------------------------



2	<b>626987</b>	Palec sprężynowy nagarniacza
---	---------------	------------------------------

			LEXION
--	--	--	--------



3	<b>650500</b>	Palec sprężynowy nagarniacza
---	---------------	------------------------------

			MEGA / MEDION / DOMINATOR
--	--	--	---------------------------



4	<b>626511</b> <b>677883</b>	Obudowa tulei motowideł Obudowa tulei motowideł
---	--------------------------------	--

			LEXION MEGA / MEDION / DOMINATOR
--	--	--	-------------------------------------



5	<b>626510</b> <b>677876</b>	Tuleja plastikowa Tuleja plastikowa
---	--------------------------------	--

			LEXION MEGA / MEDION / DOMINATOR
--	--	--	-------------------------------------



# CZĘŚCI PASUJĄCE DO CLAAS PROWADNICE ŁAŃCUCHOWE W PRZENOŚNIKU POCHYŁYM

LEXION, MEGA, MEDION, DOMINATOR



1	<b>518041</b>	Listwa drewniana	729 mm	LEXION 600
	<b>518042</b>	Listwa drewniana	433 mm	LEXION 600
	<b>765970</b>	Listwa drewniana	1280 mm	LEXION 510-580 LEXION II 410-480
	<b>630409</b>	Listwa drewniana	1340 mm	LEXION
	<b>615891</b>	Listwa drewniana	1287 mm	MEGA / MEGA II / MEDION
	<b>645098</b>	Listwa drewniana	1210 mm	COMMANDOR/DOMINATOR MEGA
	<b>650867</b>	Listwa drewniana	1130 mm	COMMANDOR/DOMINATOR MEGA
	<b>680575</b>	Listwa drewniana	850 mm	DOMINATOR 38
2	<b>680103</b>	Listwa drewniana	1000 mm	DOMINATOR 86
3	<b>680576</b>	Nakładka listwy drewnianej	100 mm	DOMINATOR
4	<b>630570</b>	Listwa ślizgowa	444 mm	LEXION/MEGA/MEDION
	<b>603612</b>	Listwa ślizgowa	730 mm	COMMANDOR/DOMINATOR MEGA
	<b>650686</b>	Listwa ślizgowa	670 mm	MEGA/DOMINATOR

# CZĘŚCI PASUJĄCE DO CLAAS ŁAŃCUCHY PRZENOŚNIKA

LEXION 600

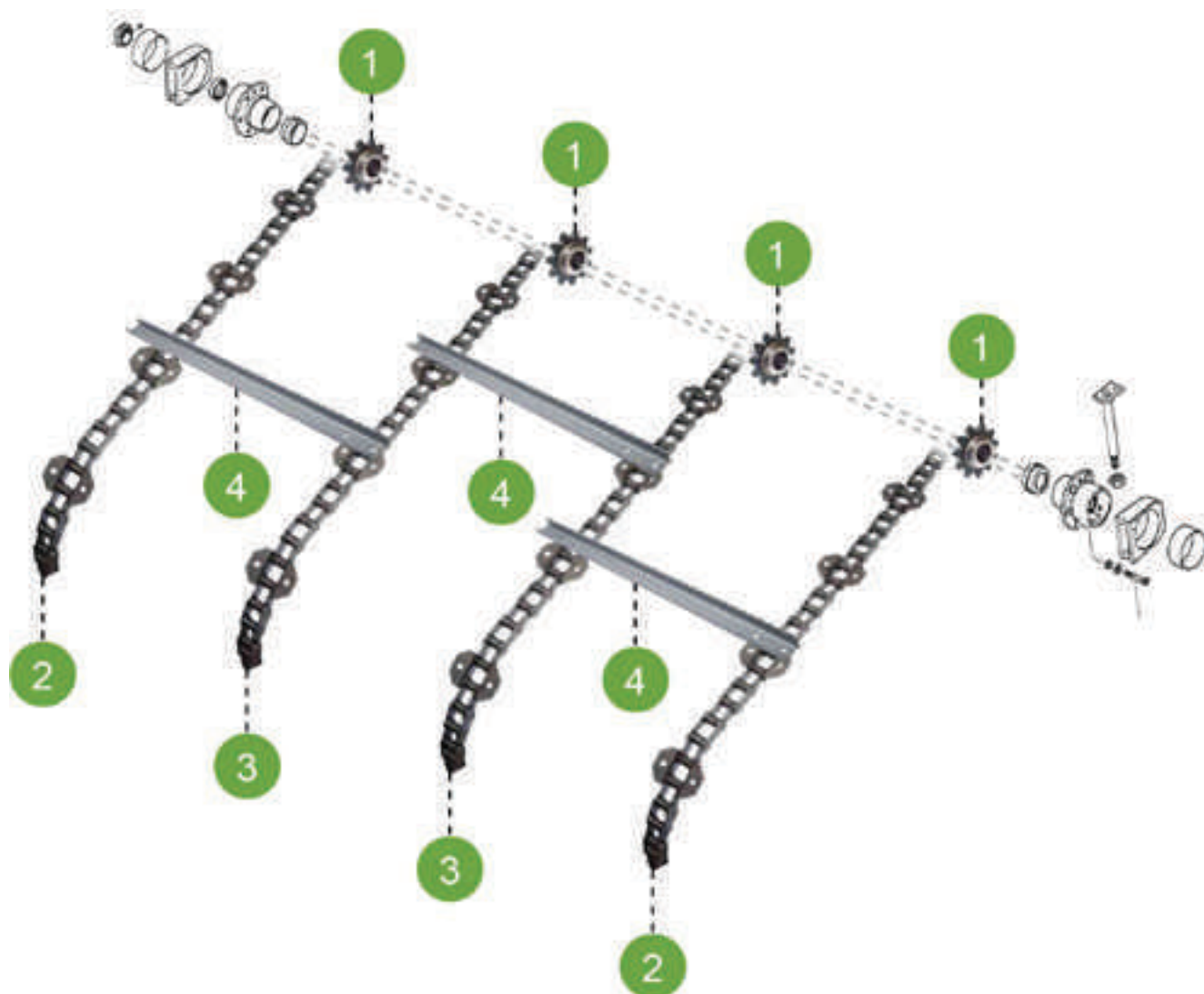

Nr	Numer części	Nazwa części	Wymiary i uwagi
1	<b>630351</b>	Koło zębate podajnika 11z	Ø 50 mm
2	<b>630567</b>	Łańcuch przenośnika pochyłego	skok łańcucha: 38,4 średnica sworznia: 8,3 mm, 108 ogniw
3	<b>630643</b>	Łańcuch przenośnika pochyłego	skok łańcucha: 38,4 średnica sworznia: 8,3 mm, 108 ogniw
4	<b>517935</b>	Listwa przenośnika pochyłego	560 mm

# CZĘŚCI PASUJĄCE DO CLAAS ŁAŃCUCHY PRZENOŚNIKA



LEXION 580-540, LEXION 480, 460-440 / MEGA 360  
MEDION 340 / DOMINATOR 108 VX  
MEGA II 218, 208, DOMINATOR 118, 108

Nr	Numer części	Nazwa części	Wymiary i uwagi
1	<b>630351</b>	Koło zębate podajnika 11z	Ø 50 mm LEXION
	<b>650787</b>	Koło zębate podajnika 9z	Ø 60 mm MEGA/DOMINATOR COMMANDOR
	<b>680582</b>	Koło zębate podajnika 9z	Ø 45 mm DOMINATOR 68, 78, 88, 98, 108
	<b>670489</b>	Koło zębate podajnika 9z	Ø 40 mm DOMINATOR 68, 78, 88, 98, 108

**LEXION 580, 560 - 540, LEXION 480, 460 - 440 / MEGA 360**

**MEDION 340 / MEGA II 218, 208 / DOMINATOR 108 VX**

2	<b>540034</b>	Łańcuch przenośnika pochyłego	skok łańcucha: 38,4; średnica sworznia: 8,3 mm 108 ogniw MEGA/MEDION/DOMINATOR
3	<b>630566</b>	Listwa przenośnika prawa	740 mm LEXION
	<b>650713</b>	Listwa przenośnika	680 mm MEGA/MEDION/DOMINATOR
4	<b>630565</b>	Listwa przenośnika lewa	740 mm LEXION
	<b>650713</b>	Listwa przenośnika	680 mm MEGA/MEDION/DOMINATOR

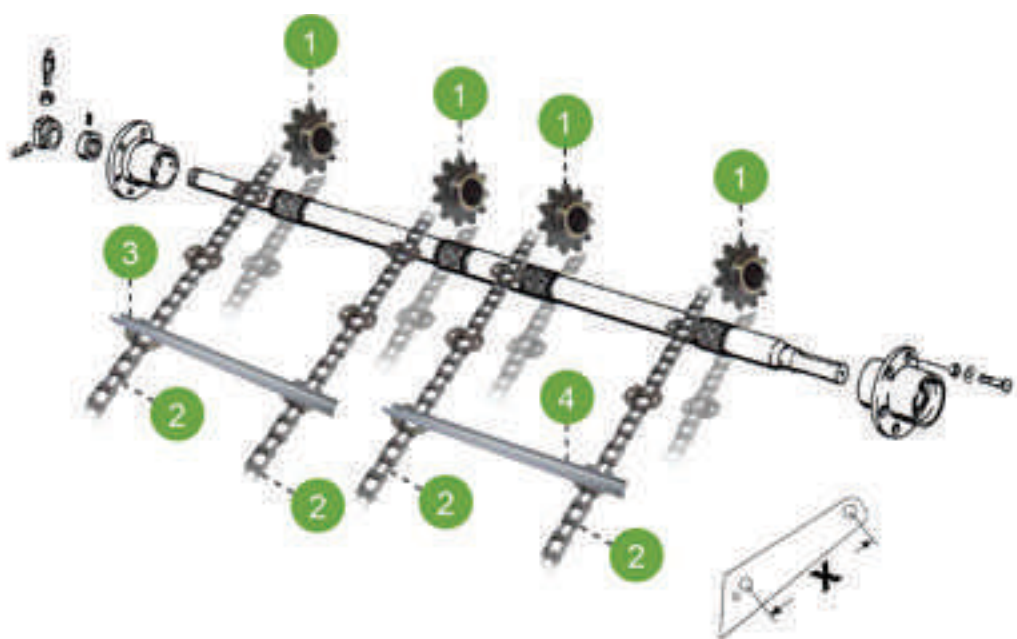

# CZĘŚCI PASUJĄCE DO CLAAS ŁAŃCUCHY PRZENOŚNIKA

MEGA 218, 208  
DOMINATOR 118, 108



Nr	Numer części	Nazwa części	Wymiary i uwagi
<b>Przenośnik pochyły średni 1306 mm</b>			
2	<b>650843</b>	Łańcuch przenośnika pochyłego	skok łańcucha: 38,4; średnica sworznia: 8,3 mm, 94 ogniwa
	<b>650879</b>	Łańcuch przenośnika pochyłego	skok łańcucha: 38,4; średnica sworznia: 8,3 mm, 94 ogniwa
3	<b>650713</b>	Listwa przenośnika	682 mm
4	<b>650713</b>	Listwa przenośnika	682 mm
<b>Przenośnik pochyły długi 1463 mm</b>			
2	<b>610589</b>	Łańcuch przenośnika pochyłego	skok łańcucha: 38,4; średnica sworznia: 8,3 mm, 102 ogniwa
	<b>676456</b>	Łańcuch przenośnika pochyłego	skok łańcucha: 38,4; średnica sworznia: 8,3 mm, 102 ogniwa
3	<b>650713</b>	Listwa przenośnika	682 mm
4	<b>650713</b>	Listwa przenośnika	682 mm
<b>Przenośnik pochyły krótki 1177 mm</b>			
2	<b>680125</b>	Łańcuch przenośnika pochyłego	skok łańcucha: 38,4; średnica sworznia: 8,3 mm, 87 ogniw
	<b>603750</b>	Łańcuch przenośnika pochyłego	skok łańcucha: 38,4; średnica sworznia: 8,3 mm, 88 ogniw
3	<b>650713</b>	Listwa przenośnika	682 mm
4	<b>650713</b>	Listwa przenośnika	682 mm

# CZĘŚCI PASUJĄCE DO CLAAS ŁAŃCUCHY PRZENOŚNIKA



LEXION 570, 530-510, LEXION 470, 430-405  
MEDION 330-310, DOMINATOR 98 VX, 98, 88 VX, 88  
MEGA 350 / MEGA II 204, 203, 202

Nr	Numer części	Nazwa części	Wymiary i uwagi
1	<b>630635</b>	Koło zębate podajnika 11z	LEXION
	<b>680582</b>	Koło zębate podajnika 9z	Ø 45 mm MEGA/DOMINATOR/COMMANDOR
	<b>670489</b>	Koło zębate podajnika 9z	Ø 40 mm MEGA/DOMINATOR/COMMANDOR
	<b>650869</b>	Koło zębate podajnika 9z	Ø 50 mm MEGA/DOMINATOR/COMMANDOR
<b>LEXION 570, 530 - 510, 470, 430 - 405 / MEGA 350 / MEGA II 204, 203, 202</b>			
<b>MEDION 330 - 310 / DOMINATOR 98 VX, 88 VX</b>			
2	<b>630567</b>	Łańcuch przenośnika pochylego	skok łańcucha: 38,4; średnica sworznia: 8,3 mm, 108 ogniw LEXION/MEGA II
	<b>540034</b>	Łańcuch przenośnika pochylego	skok łańcucha: 38,4; średnica sworznia: 8,3 mm, 107 ogniw MEGA/MEDION/DOMINATOR
3	<b>630643</b>	Łańcuch przenośnika pochylego	skok łańcucha: 38,4; średnica sworznia: 8,3 mm, 108 ogniw LEXION/MEGA II
	<b>540033</b>	Łańcuch przenośnika pochylego	skok łańcucha: 38,4; średnica sworznia: 8,3 mm, 107 ogniw MEGA/MEDION/DOMINATOR
4	<b>630642</b>	Listwa przenośnika prawa + lewa	653 mm LEXION
	<b>650863</b>	Listwa przenośnika prawa	604 mm MEGA/MEDION/DOMINATOR
5	<b>630642</b>	Listwa przenośnika prawa + lewa	653 mm LEXION
	<b>650864</b>	Listwa przenośnika lewa	604 mm MEGA/MEDION/DOMINATOR



# CZĘŚCI PASUJĄCE DO CLAAS ŁAŃCUCHY PRZENOŚNIKA



LEXION 570, 530-510, LEXION 470, 430-405  
MEDION 330-310, DOMINATOR 98 VX, 98, 88 VX, 88  
MEGA 350 / MEGA II 204, 203, 202, MEGA 204, 203, 202

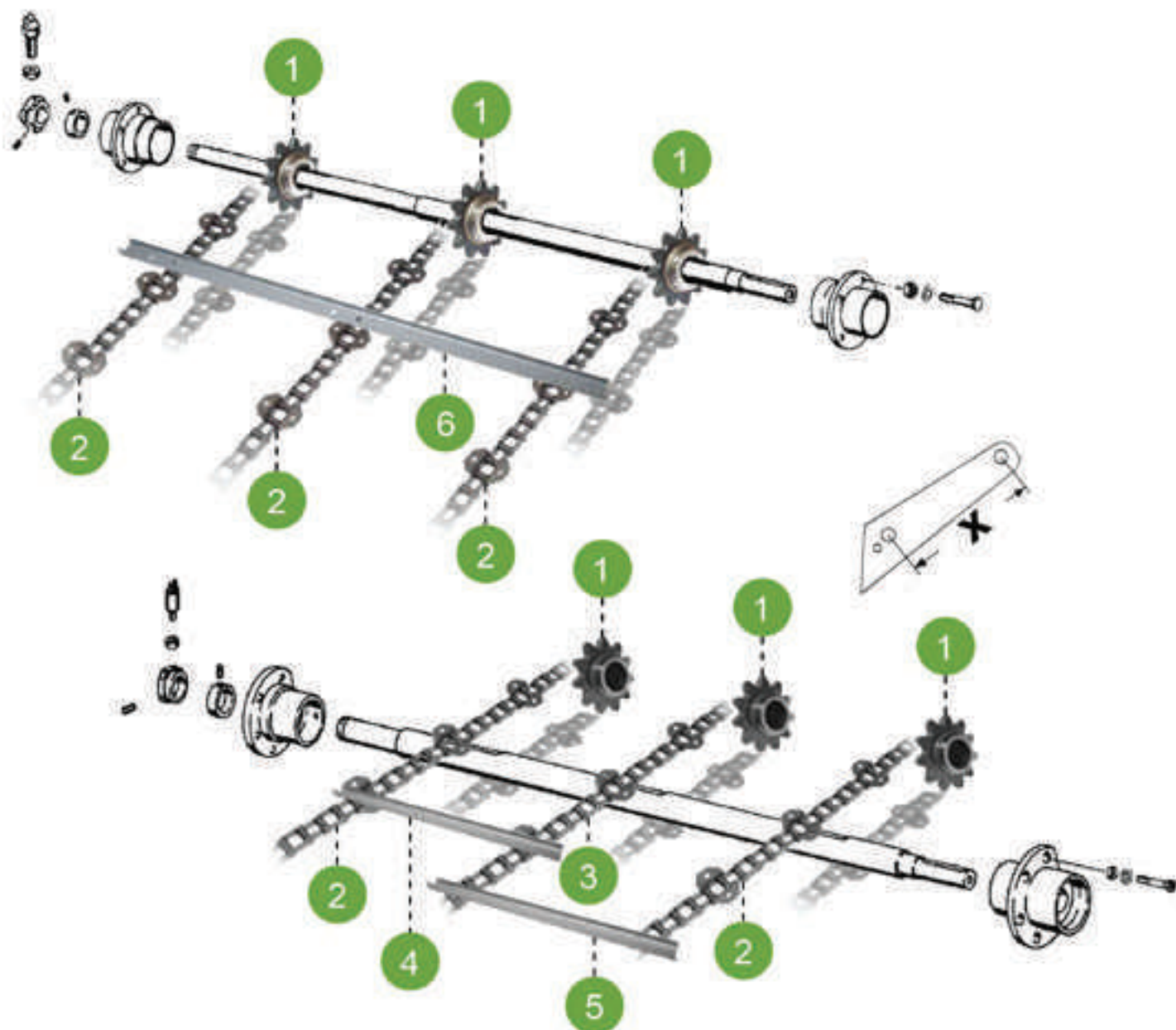

# CZĘŚCI PASUJĄCE DO CLAAS ŁAŃCUCHY PRZENOŚNIKA

MEGA 204, 203, 202  
DOMINATOR 98, 88



Nr	Numer części	Nazwa części	Wymiary i uwag	
<b>Przenośnik pochyły średni 1306 mm</b>				
2	<b>650843</b>	Łańcuch przenośnika pochyłego	skok łańcucha: 38,4; średnica sworznia: 8,3 mm, 94 ogniwa MEGA/DOMINATOR	
	<b>650879</b>	Łańcuch przenośnika pochyłego	skok łańcucha: 38,4; średnica sworznia: 8,3 mm, 94 ogniwa DOMINATOR 88, 98	
3	<b>614895</b>	Łańcuch przenośnika pochyłego	skok łańcucha: 38,4; średnica sworznia: 8,3 mm, 94 ogniwa MEGA/DOMINATOR	
4	<b>650863</b>	Listwa przenośnika prawa	604 mm	MEGA/DOMINATOR
5	<b>650864</b>	Listwa przenośnika lewa	604 mm	MEGA/DOMINATOR
<b>Przenośnik pochyły długi 1463 mm</b>				
2	<b>610589</b>	Łańcuch przenośnika pochyłego	skok łańcucha: 38,4; średnica sworznia: 8,3 mm, 102 ogniwa MEGA/DOMINATOR 98	
	<b>676456</b>	Łańcuch przenośnika pochyłego	skok łańcucha: 38,4; średnica sworznia: 8,3 mm, 102 ogniwa DOMINATOR 98	
6	<b>645144</b>	Listwa przenośnika	1122 mm	MEGA/DOMINATOR 98
<b>Przenośnik pochyły krótki 1177 mm</b>				
2	<b>680107</b>	Łańcuch przenośnika pochyłego	skok łańcucha: 38,4; średnica sworznia: 6,9 mm, 87 ogniw DOMINATOR 88, 98	
	<b>603750</b>	Łańcuch przenośnika pochyłego	skok łańcucha: 38,4; średnica sworznia: 8,3 mm, 88 ogniw DOMINATOR 88, 98	
3	<b>680113</b>	Łańcuch przenośnika pochyłego	skok łańcucha: 38,4; średnica sworznia: 6,9 mm, 87 ogniw zbożowy DOMINATOR 88, 98	
	<b>680108</b>	Łańcuch przenośnika pochyłego	skok łańcucha: 38,4; średnica sworznia: 8,3 mm, 87 ogniw zbożowy wzmacniany DOMINATOR 88, 98	
	<b>603741</b>	Łańcuch przenośnika pochyłego	skok łańcucha: 38,4; średnica sworznia: 8,3 mm, 88 ogniw do kukurydzy DOMINATOR 88, 98	
4	<b>603743</b>	Listwa przenośnika prawa	650 mm	DOMINATOR 88, 98
5	<b>603742</b>	Listwa przenośnika lewa	650 mm	DOMINATOR 88, 98

# CZĘŚCI PASUJĄCE DO CLAAS BĘBEN PRZYSPIESZAJĄCY / BĘBEN ŁOPATKOWY





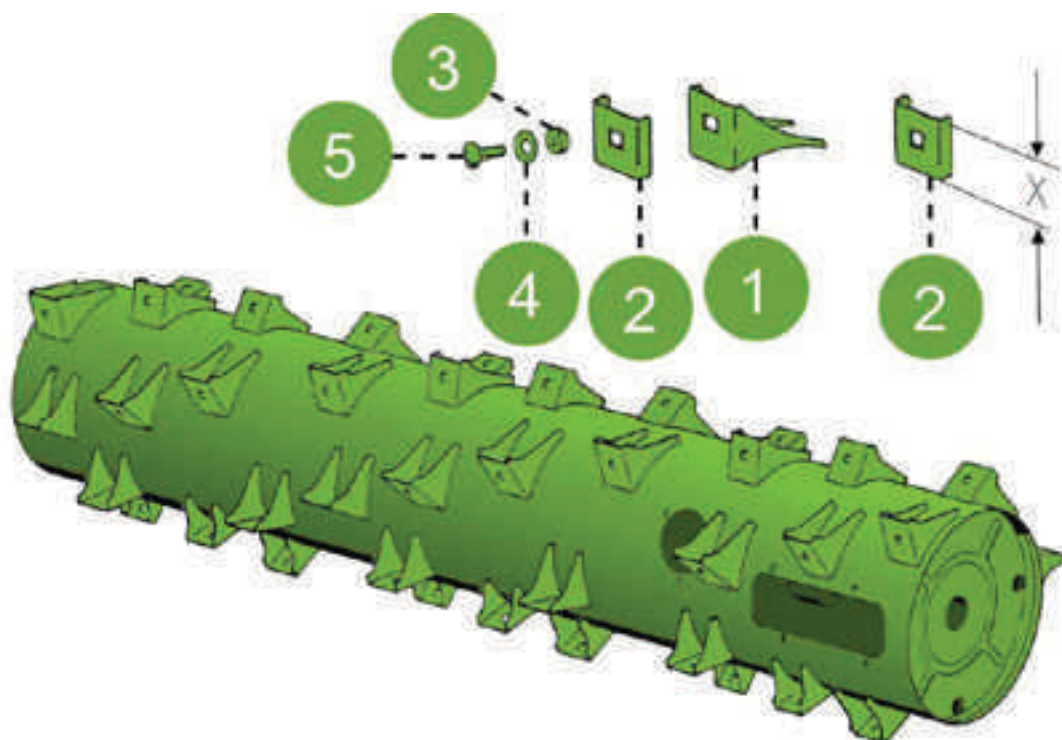

BĘBEN PRZYSPIESZAJĄCY LEXION, MEGA  
BĘBEN ŁOPATKOWY COMMANDOR CS, DOMINATOR CS



Nr	Numer części	Nazwa części	Wymiary i uwagi
1	<b>617631</b>	Nakładka bębna wspawywana	LEXION / MEGA COMMANDOR / DOMINATOR
	<b>735503</b>	Nakładka bębna wspawywana	LEXION



2	<b>663157</b>	Nakładka bębna	58 mm LEXION / MEGA	
	<b>735596</b>	Nakładka bębna	42 mm LEXION	
	<b>617630</b>	Nakładka bębna	53 mm MEGA / COMMANDOR	
3	<b>238006</b>	Nakrętka samozabezpieczająca	M10, klasa: 10.9	
4	<b>239388</b>	Podkładka	A 10	
5	<b>216401</b>	Śruba zamkowa z nakrętką	M10 x 25 mm, klasa: 10.9	
	<b>237382</b>	Śruba z łbem sześciokątnym	M10 x 20 mm	

# CZĘŚCI PASUJĄCE DO CLAAS CEPY BĘBNA MŁÓCĄCEGO

LEXION / MEDION / DOMINATOR

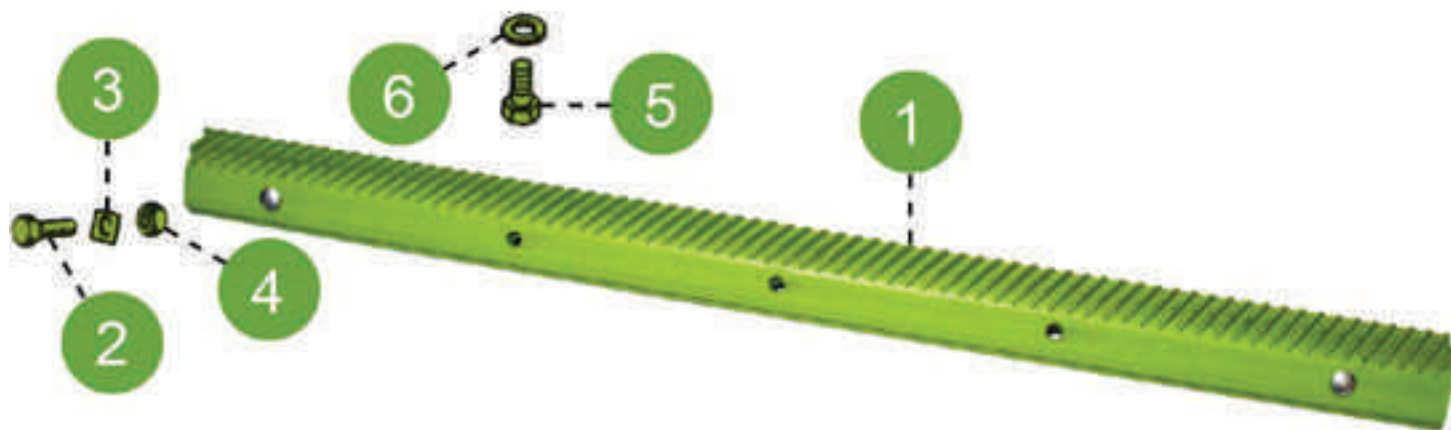

Nr	Numer części	Nazwa części	Wymiary i uwagi
1	<b>174763</b>	Zestaw cepów lewych (L+L)	1680 mm LEXION 600, 580, 560-540
	<b>174764</b>	Zestaw cepów prawych (P+P)	1680 mm LEXION 600, 580, 560-540
	<b>181743</b>	Zestaw cepów lewych (L+L)	1680 mm LEXION 480-440
	<b>181744</b>	Zestaw cepów prawych (P+P)	1680 mm LEXION 480-440
	<b>174765</b>	Zestaw cepów lewych (L+L)	1400 mm LEXION 570, 530-510
	<b>174766</b>	Zestaw cepów prawych (P+P)	1400 mm LEXION 570, 530-510
	<b>181741</b>	Zestaw cepów lewych (L+L)	1400 mm LEXION 470, 430-405
	<b>181742</b>	Zestaw cepów prawych (P+P)	1400 mm LEXION 470, 430-405
	<b>177533</b>	Zestaw cepów (L+P)	1565 mm MEGA / MEDION / DOMINATOR
	<b>177532</b>	Zestaw cepów (L+P)	1305 mm MEGA / MEDION / DOMINATOR

Nr	Numer części	Nazwa części	Wymiary i uwagi	
	<b>177531</b>	Zestaw cepów (L+P)	1045 mm DOMINATOR 48-78	
	<b>176189</b>	Zestaw cepów (L+P)	1565 mm DOMINATOR 100-105	
	<b>176190</b>	Zestaw cepów (L+P)	1305 mm DOMINATOR 80-85	
	<b>671029</b>	Zestaw cepów lewych (L+L)	1305 mm DOMINATOR 80-85	
	<b>671030</b>	Zestaw cepów prawych (P+P)	1305 mm DOMINATOR 80-85	
	<b>653266/7</b>	Zestaw cepów 176188.0 (L+P)	1240 mm MERCATOR MATADOR / SENATOR / PROTECTOR	
2	<b>233456</b>	Śruba z łbem sześciokątnym	M12 x 30 mm DIN 933, klasa: 10.9 LEXION / MEGA / MEDION DOMINATOR	
3	<b>239389</b>	Podkładka	A12 LEXION	
	<b>653268</b>	Podkładka czworokątna	MEGA / MEDION / DOMINATOR	
4	<b>233323</b>	Nakrętka samozabezpieczająca	M 12 LEXION / MEDION / DOMINATOR	
5	<b>237570</b>	Śruba z łbem sześciokątnym	M 10 x 16 mm DIN 933, klasa: 8.8 LEXION 600, 580-510	
6	<b>239388</b>	Podkładka	A 10 LEXION 600, 580 - 510	

# CZĘŚCI PASUJĄCE DO CLAAS OSŁONY ODRZUTNIKA

LEXION / MEDION / DOMINATOR

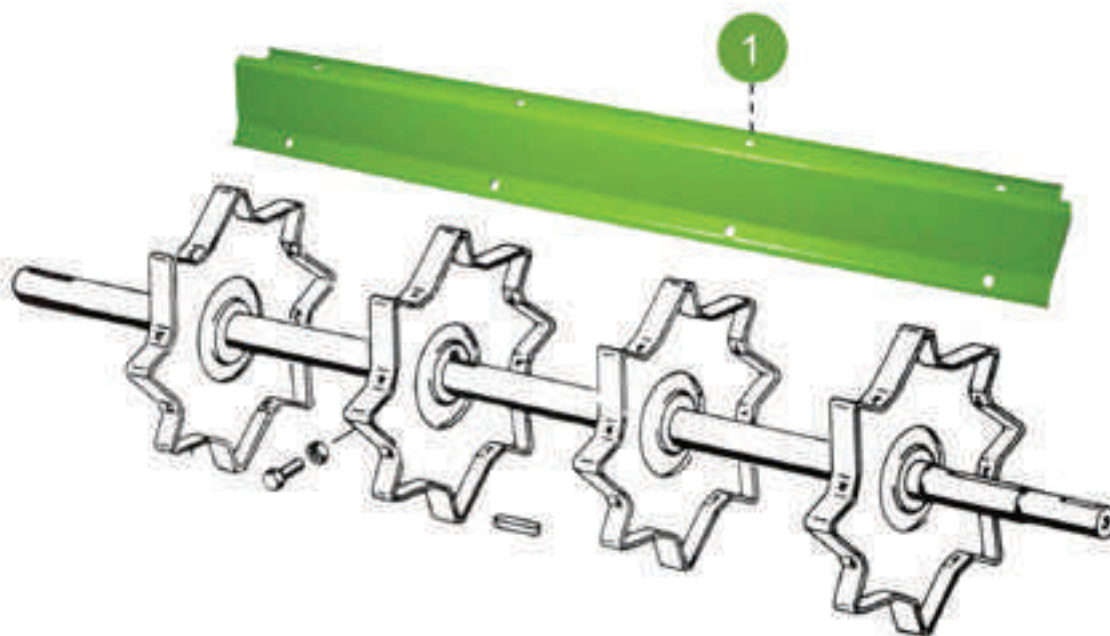

Nr	Numer części	Nazwa części	Wymiary i uwagi
1	<b>734291</b>	Blacha odrzutnika słomy	1690 mm LEXION 560-540, 460-440
	<b>735617</b>	Blacha odrzutnika słomy	1410 mm LEXION 530-510, 430-405
	<b>634981</b>	Blacha odrzutnika słomy	1580 mm MEGA 360, 218, 208 / MEGA II 218, 208 MEDION 340 / DOMINATOR 108VX, 108
	<b>674481</b>	Blacha odrzutnika słomy	1580 mm DOMINATOR 108 od nr 09403057
	<b>608549</b>	Blacha odrzutnika słomy	1320 mm MEGA 350, 204, 203, 202 / MEGA II 204, 203, 202 MEDION 320, 310 / DOMINATOR 98, 98VX, 88, 88VX
	<b>608548</b>	Blacha odrzutnika słomy	1060 mm DOMINATOR 48, 58, 66, 68, 76, 78
	<b>600107</b>	Blacha odrzutnika słomy	1060 mm DOMINATOR 48, 58, 66, 68, 76, 78
	<b>684739</b>	Blacha odrzutnika słomy	1580 mm DOMINATOR 100, 105
	<b>684294</b>	Blacha odrzutnika słomy	1320 mm DOMINATOR 80, 85
	<b>617227</b>	Blacha odrzutnika słomy	1230 mm MERCATOR / SENATOR / PROTECTOR / MATADOR

# CZĘŚCI PASUJĄCE DO CLAAS WYTRZĄSACZ

LEXION / MEGA / DOMINATOR

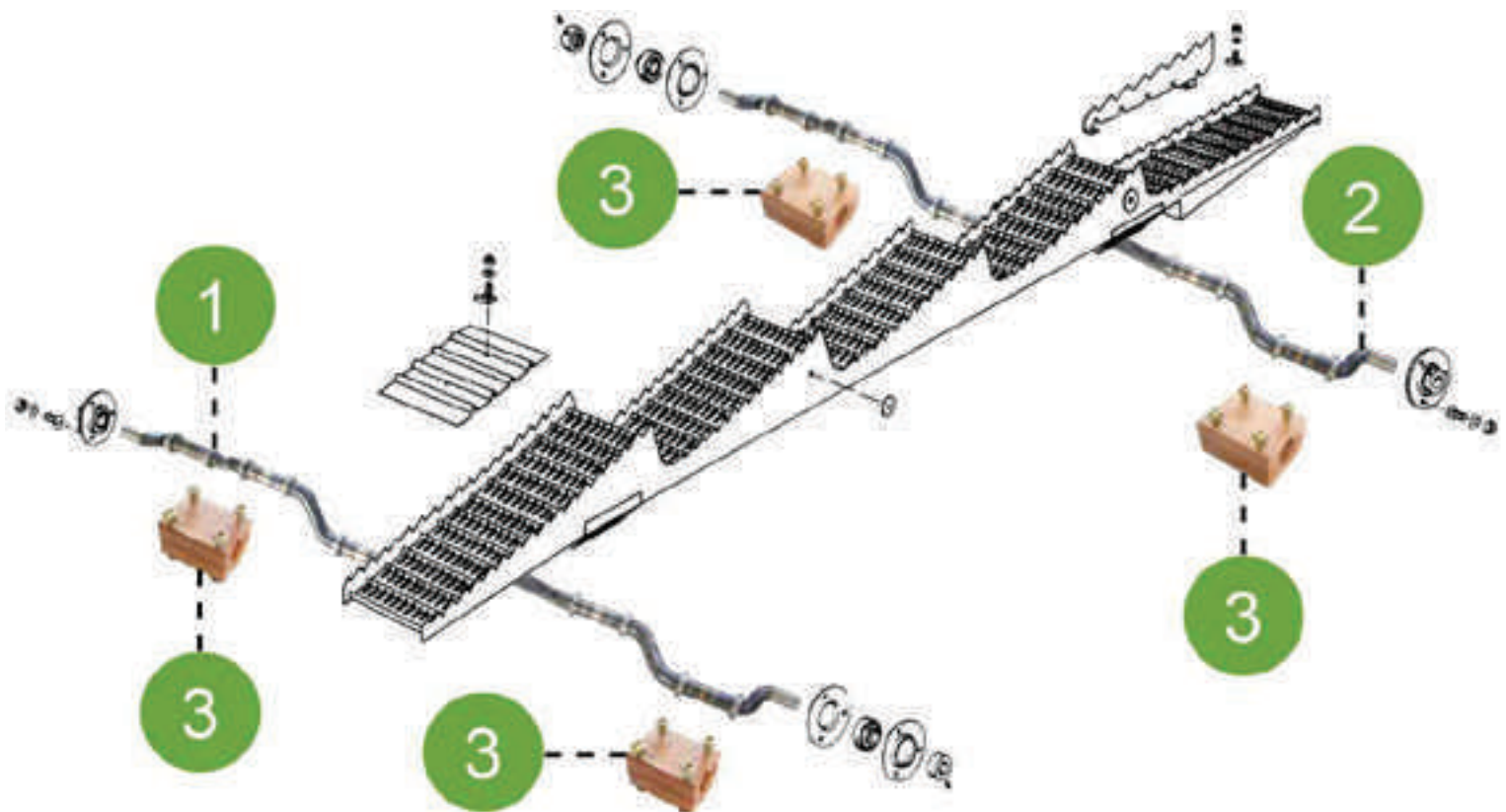









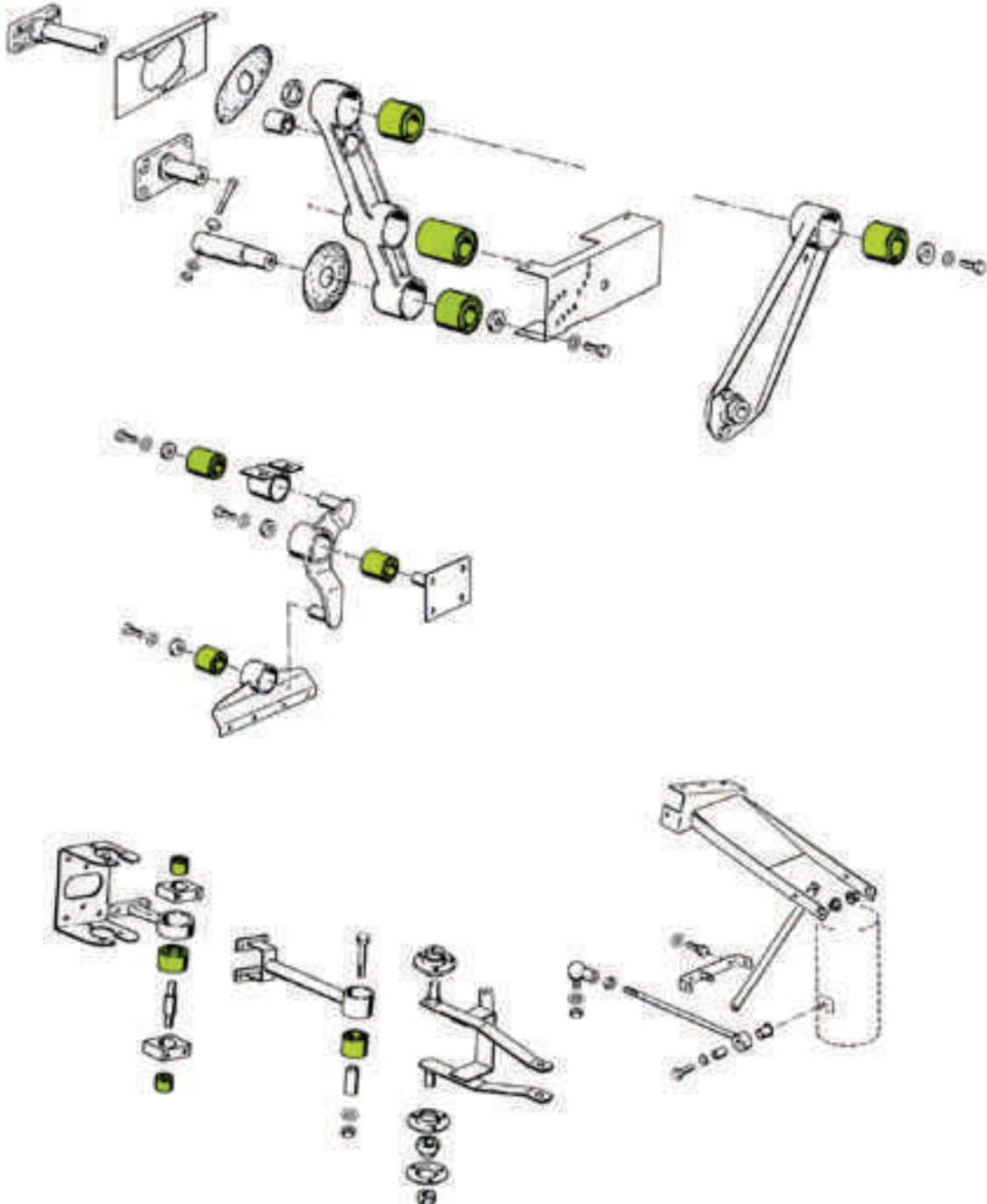

Nr	Numer części	Nazwa części	Wymiary i uwagi
1	<b>670945</b>	Wał wytrząsacza przedni	1370 mm Ø 30 mm DOMINATOR / MEGA / MEDION / TUCANO
	<b>678500</b>	Wał wytrząsacza przedni	1660 mm Ø 35 mm DOMINATOR / MEGA / TUCANO
	<b>618176</b>	Wał wytrząsacza przedni	1320 mm Ø 30 mm MERCATOR
	<b>703856</b>	Wał wytrząsacza przedni	1200 mm Ø 30 mm DOMINATOR
2	<b>684021</b>	Wał wytrząsacza tylny	1515 mm Ø 30 mm DOMINATOR / MEGA
	<b>605668</b>	Wał wytrząsacza tylny	1515 mm Ø 35 mm DOMINATOR / MEGA / MEDION / TUCANO
	<b>678513</b>	Wał wytrząsacza tylny	1780 mm Ø 40 mm DOMINATOR / MEGA / MEDION / TUCANO
	<b>618178</b>	Wał wytrząsacza tylny	1440 mm Ø 30 mm MERCATOR
	<b>703859</b>	Wał wytrząsacza tylny	1170 mm Ø 30 mm CONSUL
	<b>600091</b>	Wał wytrząsacza tylny	1280 mm Ø 30 mm DOMINATOR
3	<b>618254</b>	Panewka wytrząsacza	Ø 30 mm DOMINATOR / MEDION / MEGA
	<b>678258</b>	Panewka wytrząsacza	Ø 35 mm DOMINATOR / MEDION / MEGA
	<b>678522</b>	Panewka wytrząsacza	Ø 40 mm DOMINATOR / MEDION / MEGA

# CZĘŚCI PASUJĄCE DO CLAAS TULEJE METALOWO GUMOWE

LEXION / MEGA / MEDION / DOMINATOR



Numer części	Nazwa części	Wymiary wew. $\Phi$ / zew. $\Phi$ / długość	Uwagi	
<b>757665</b>	Tuleja metalowo-gumowa	12 x 71 x 70	Rama podsiewacza LEXION 600, 580, 570	
<b>647466</b>	Tuleja metalowo-gumowa	14 x 35 x 32	Kosz sitowy z 3D LEXION / MEGA / MEDION DOMINATOR	
<b>647464</b>	Tuleja metalowo-gumowa	16 x 32 x 17	Rozdrabniacz LEXION 580, 480  Rozrzutnik plew LEXION 560-510  Wspornik kosza sitowego MEGA / MEDION / DOMINATOR	
<b>647465</b>	Tuleja metalowo-gumowa	18 x 34 x 42	Wspornik kosza sitowego MEDION 340, 330-310 DOMINATOR / MEGA 218-202	
<b>751251</b>	Tuleja metalowo-gumowa	18 x 40 x 25	Wspornik kosza sitowego LEXION	
<b>751252</b>	Tuleja metalowo-gumowa	18 x 40 x 50	Wspornik kosza sitowego LEXION / MEGA 360-350 MEDION	
<b>647468</b>	Tuleja metalowo-gumowa	20 x 45 x 30	Dźwignia do 3D MEGA / MEDION DOMINATOR	
<b>751254</b>	Tuleja metalowo-gumowa	20 x 60 x 50	Dźwignia do 3D LEXION	





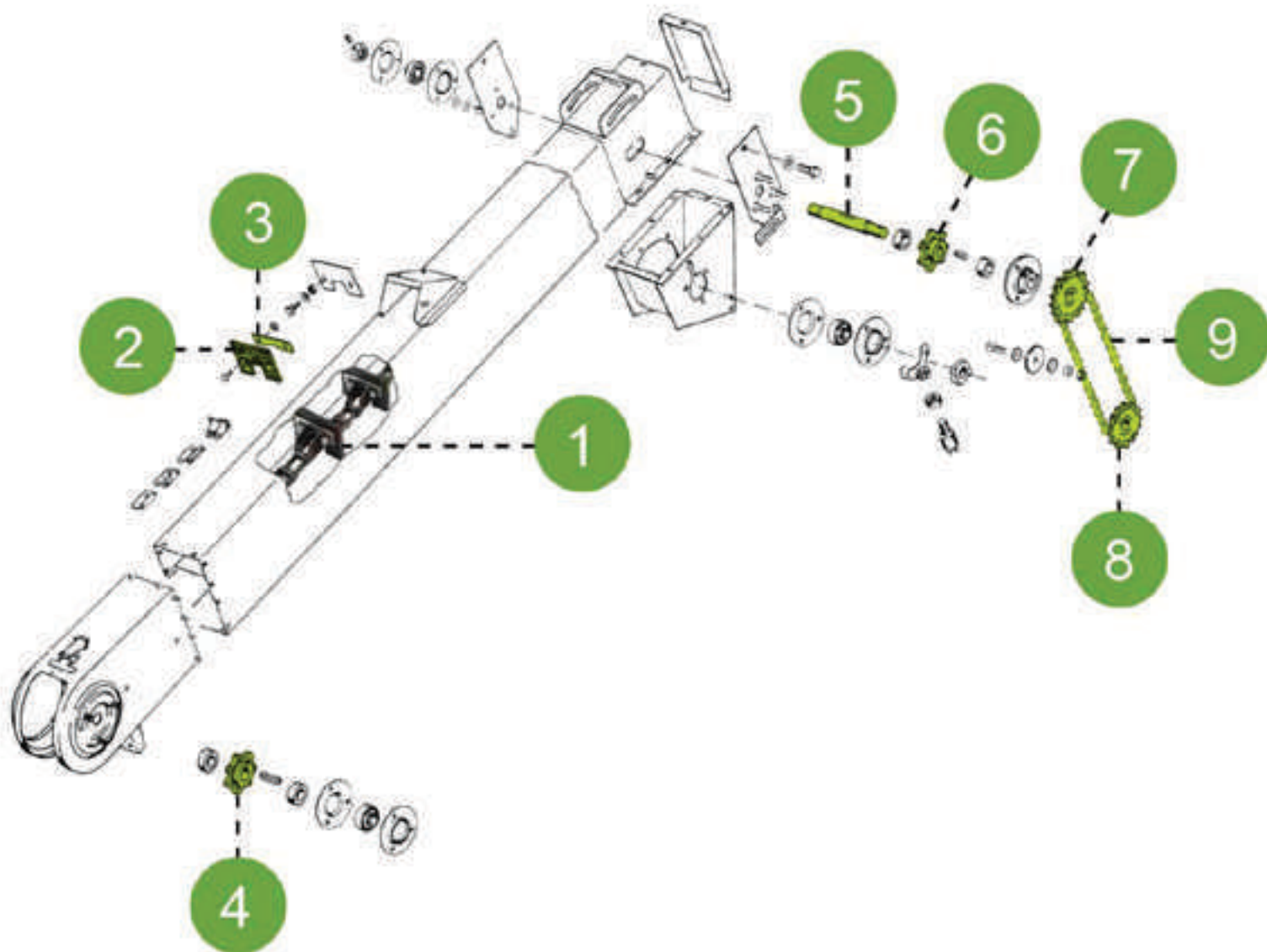

Numer części	Nazwa części	Wymiary wew. $\Phi$ / zew. $\Phi$ / długość	Uwagi	
<b>751335</b>	Tuleja metalowo-gumowa	21 x 41 x 50	Rama podsiewacza LEXION	
<b>647467</b>	Tuleja metalowo-gumowa	25 x 40 x 40	Dźwignia do 3D MEGA / MEDION / DOMINATOR	
<b>647429</b>	Tuleja metalowo-gumowa	25 x 50 x 50	Wieszak LEXION / MEGA MEDION / DOMINATOR	
<b>751253</b>	Tuleja metalowo-gumowa	25 x 50 x 56	Dźwignia do 3D LEXION	
<b>687355</b>	Tuleja metalowo-gumowa	25 x 55 x 60	Wieszak LEXION	
<b>647430</b>	Tuleja metalowo-gumowa	36 x 70 x 65	Dźwignia LEXION / MEGA MEDION / DOMINATOR	
<b>647431</b>	Tuleja metalowo-gumowa	36 x 70 x 90	Dźwignia LEXION / MEGA MEDION / DOMINATOR	

# CZĘŚCI PASUJĄCE DO CLAAS PRZENOŚNIK KŁOSOWY

LEXION



Nr	Numer części	Nazwa części	Wymiary i uwagi
1	<b>795371</b>	Łańcuch przenośnika kpl.	skok łańcucha: 38,4; średnica sworznia: 6,9 mm, 170 ogniw LEXION 600, 570
	<b>735367</b>	Łańcuch przenośnika kpl.	skok łańcucha: 38,4; średnica sworznia: 6,9 mm, 170 ogniw

Nr	Numer części	Nazwa części	Wymiary i uwagi	
2	<b>619298</b>	Łopatką przenośnika	107 x 80 x 9 mm	
3	<b>636208</b>	Płytką mocującą	83 x 30 mm	
4	<b>674143</b>	Koło zębata elewatora 7z	Ø 30 mm	
5	<b>735331</b>	Wałek przenośnika	215 mm	
6	<b>678856</b>	Koło zębata elewatora 7z	Ø 26 mm	
7	<b>748596</b>	Koło zębata napędu ślimaka 23z	Ø 25 mm LEXION 600, 580-510, 480-405 LEXION II 480-410	
8	<b>748595</b>	Koło zębata napędu ślimaka 20z	Ø 25 mm LEXION 600, 580-510, 480-405 LEXION II 480-410	
9	<b>642492</b>	Łańcuch napędu przenośnika	LEXION 600, 580-510, 480-405 LEXION II 480-410	
	<b>216124</b>	Łańcuch napędu przenośnika	LEXION 480, 460-440, 430-415, 410-405	

# CZĘŚCI PASUJĄCE DO CLAAS PRZENOŚNIK ZIARNOWY

LEXION

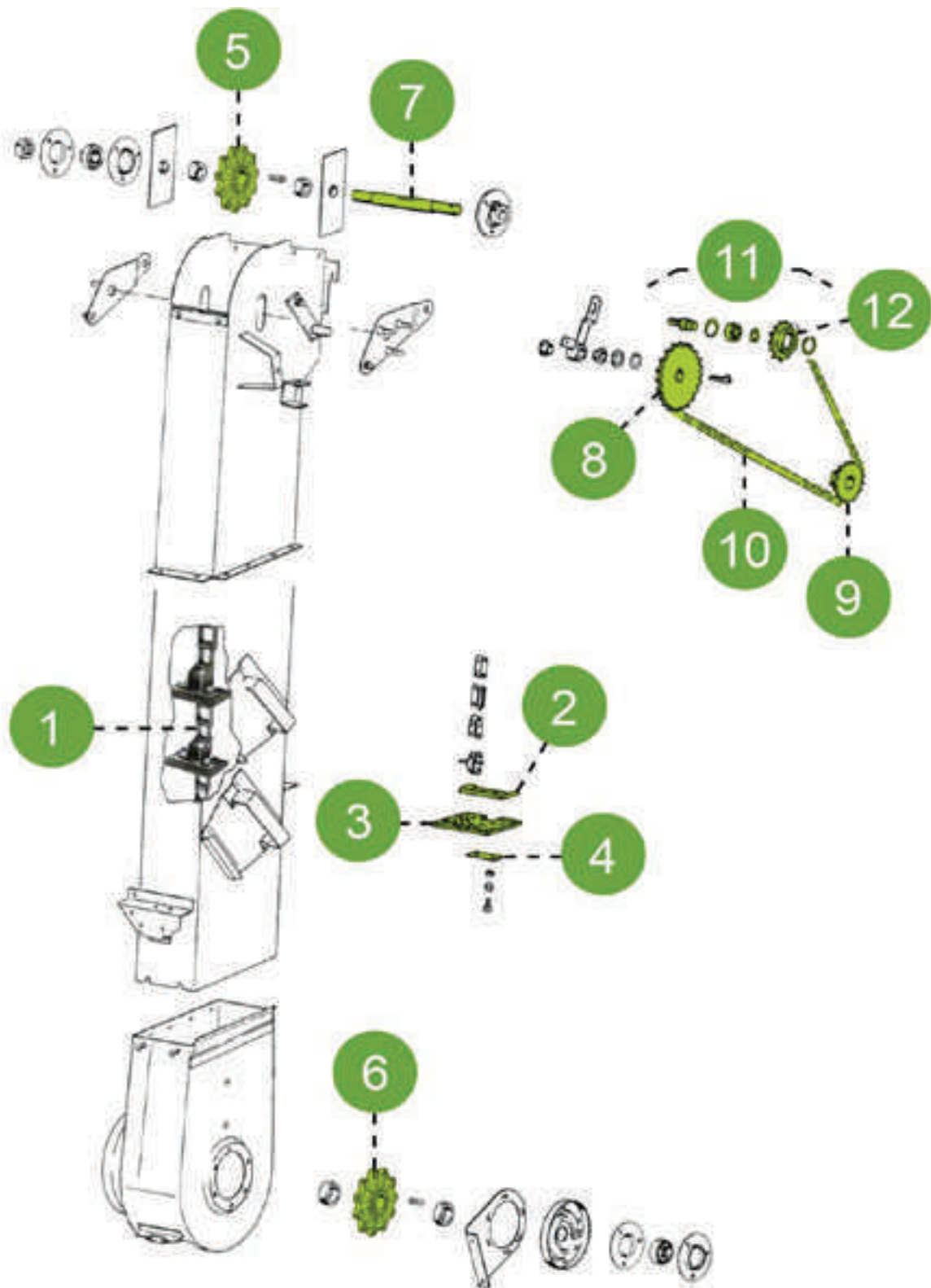



1	<b>735916</b>	Łańcuch elewatora kpl.	skok łańcucha: 38,4; średnica sworznia: 8,3 mm, 164 ogniwa, 41 płytek LEXION 580-410	
	<b>795447</b>	Łańcuch elewatora kpl.	skok łańcucha: 38,4; średnica sworznia: 8,3 mm 164 ogniwa, 40 płytek LEXION 570	
2	<b>735936</b>	Płytki mocująca	120 x 88,5 x 3 mm	
3	<b>735935</b>	Łopatkę przenośnika	124,5 x 154 x 9 mm	
4	<b>676770</b>	Podkładka	75 x 20 mm	
5	<b>735895</b>	Koło zębate elewatora 11z	Ø 35 mm LEXION 580-510, LEXION II, 480, 460-440, 430-410	
	<b>735896</b>	Koło zębate elewatora 11z	Ø 26 mm LEXION 480-410 LEXION II 480, 460-440, 430-410	
6	<b>795449</b>	Koło zębate elewatora 11z	Ø 39 mm LEXION 580, 570, 560-540, 530-510	
	<b>735895</b>	Koło zębate elewatora 11z	Ø 35 mm LEXION 580, 570, 560-540, 530-520, 480-410	



# CZĘŚCI PASUJĄCE DO CLAAS PRZENOŚNIK ZIARNOWY

MEGA / MEDION / DOMINATOR





Nr	Numer części	Nazwa części	Wymiary i uwagi	
7	<b>757105</b>	Walek przenośnika	35 x 300 mm LEXION 580-540, 480-440, 430-405 LEXION II 480-410	
8	<b>757271</b>	Koło zębate napędu ślimaka 24z	Ø 25 mm LEXION	
	<b>754316</b>	Koło zębate napędu ślimaka 24z	Ø 25 mm LEXION	
	<b>735948</b>	Koło zębate napędu ślimaka 29z	Ø 25 mm LEXION	
9	<b>735949</b>	Koło zębate elewatora 17z	Ø 30 mm	
10	<b>754315</b>	Łańcuch napędowy	90 ogniw LEXION 580-510, 460-405 LEXION II 480-410	
	<b>735940</b>	Łańcuch napędowy	92 ogniwa LEXION 480-415	
11	<b>809052</b>	Koło zębate kpl. 16z	średnica zewnętrzna: 88 mm	
12	<b>809053</b>	Koło zębate 16z	Ø 47 mm	

# CZĘŚCI PASUJĄCE DO CLAAS PRZENOŚNIKI

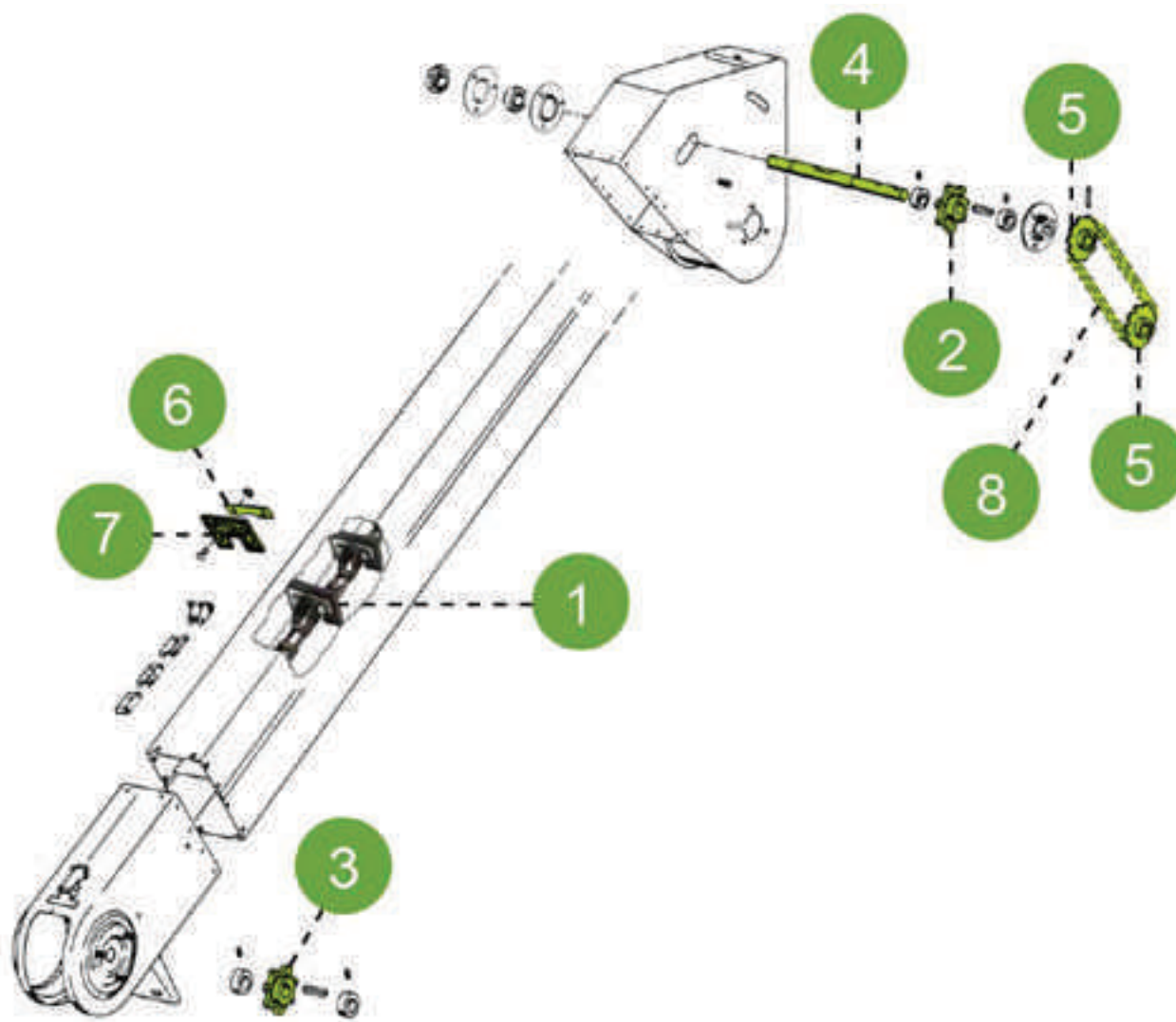
MEGA / MEDION / DOMINATOR



Nr	Numer części	Nazwa części	Wymiary i uwagi
1	<b>618600</b>	Łańcuch przenośnika kłosewego	skok łańcucha: 38,4; średnica sworznia: 6,9 mm MEGA 360,350, 218-202 MEGA II 218-202
	<b>678448</b>	Łańcuch przenośnika kłosewego	skok łańcucha: 38,4; średnica sworznia: 6,9 mm MEDION 340-310 DOMINATOR 108VX-88VX, 118-88

Nr	Numer części	Nazwa części	Wymiary i uwagi	
2	<b>678856</b>	Koło zębate elewatora górne 7z	Ø 26 mm	
3	<b>674143</b>	Koło zębate elewatora dolne 7z	Ø 30 mm	
4	<b>725458</b>	Wałek przenośnika	MEGA 360,350 MEDION 340-310 MEGA II 218, 208, 204, 203	
	<b>735331</b>	Wałek przenośnika	MEDION 340-310	
	<b>600641</b>	Wałek przenośnika	MEDION 340-310 MEGA II 218, 208, 204, 203, 202 MEGA 218-202 DOMINATOR 108VX-88VX, 118-88	
5	<b>600967</b>	Koło zębate napędu przenośnika 11z	Ø 25 mm	
6	<b>642658</b>	Płytki łańcucha	3 x 90 x 120 mm	
	<b>605449</b>	Płytki łańcucha	2 x 56 x 130 mm	
	<b>672631</b>	Płytki łańcucha	2 x 30 x 110 mm	
	<b>636208</b>	Płytki łańcucha	2 x 30 x 82 mm	
7	<b>619298</b>	Łopatkę przenośnika	9 x 80 x 107 mm	
8	<b>600981</b>	Łańcuch napędu przenośnika	34 ogniwa	

# CZĘŚCI PASUJĄCE DO CLAAS PRZENOŚNIK ZIARNA

MEGA / MEDION / DOMINATOR

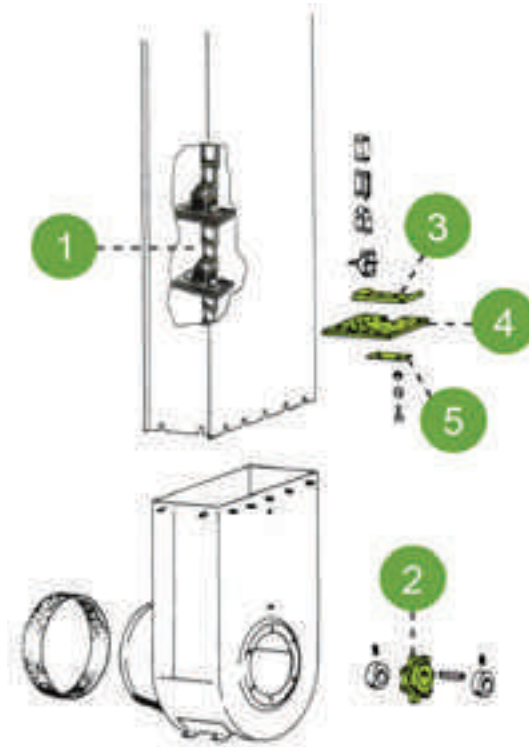

Nr	Numer części	Nazwa części	Wymiary i uwagi
1	<b>541782</b>	Łańcuch elewatora kpl.	skok łańcucha: 38,4; średnica sworznia: 6,9 mm MEGA 360, 350 / MEDION 340-310
	<b>682757</b>	Łańcuch elewatora kpl.	skok łańcucha: 38,4; średnica sworznia: 8,3 mm MEGA II 218, 208 MEGA 218-208
	<b>605456</b>	Łańcuch elewatora kpl.	skok łańcucha: 38,4; średnica sworznia: 6,9 mm MEGA 218-208 DOMINATOR 108VX, 108
	<b>662716</b>	Łańcuch elewatora kpl.	skok łańcucha: 38,4; średnica sworznia: 6,9 mm MEGA II 204 / MEGA 204
	<b>682796</b>	Łańcuch elewatora kpl.	skok łańcucha: 38,4; średnica sworznia: 6,9 mm MEGA II 203/MEGA 204, 203 DOMINATOR 98VX, 98 Maxi
	<b>607906</b>	Łańcuch elewatora kpl.	skok łańcucha: 38,4; średnica sworznia: 6,9 mm MEGA II 202 / MEGA 202 DOMINATOR 88VX, 98, 88

2	<b>674406</b>	Koło zębate przenośnika dolne 7z	Ø 35 mm
---	---------------	----------------------------------	---------



3	<b>642658</b>	Płytki łańcucha	3 x 90 x 120 mm
	<b>605449</b>	Płytki łańcucha	2 x 56 x 130 mm
	<b>672631</b>	Płytki łańcucha	2 x 30 x 110 mm
	<b>636208</b>	Płytki łańcucha	2 x 30 x 82 mm



4	<b>605450</b>	Łopatkę przenośnika	9 x 100 x 154 mm
	<b>672630</b>	Łopatkę przenośnika	9 x 78 x 154 mm
	<b>642644</b>	Łopatkę przenośnika	9 x 124 x 154 mm
	<b>619298</b>	Łopatkę przenośnika	9 x 80 x 107 mm



5	<b>676770</b>	Podkładka	2 x 20 x 75 mm
---	---------------	-----------	----------------



# CZĘŚCI PASUJĄCE DO CLAAS GŁOWICA PRZENOŚNIKA ZIARNOWEGO

MEGA / MEDION / DOMINATOR

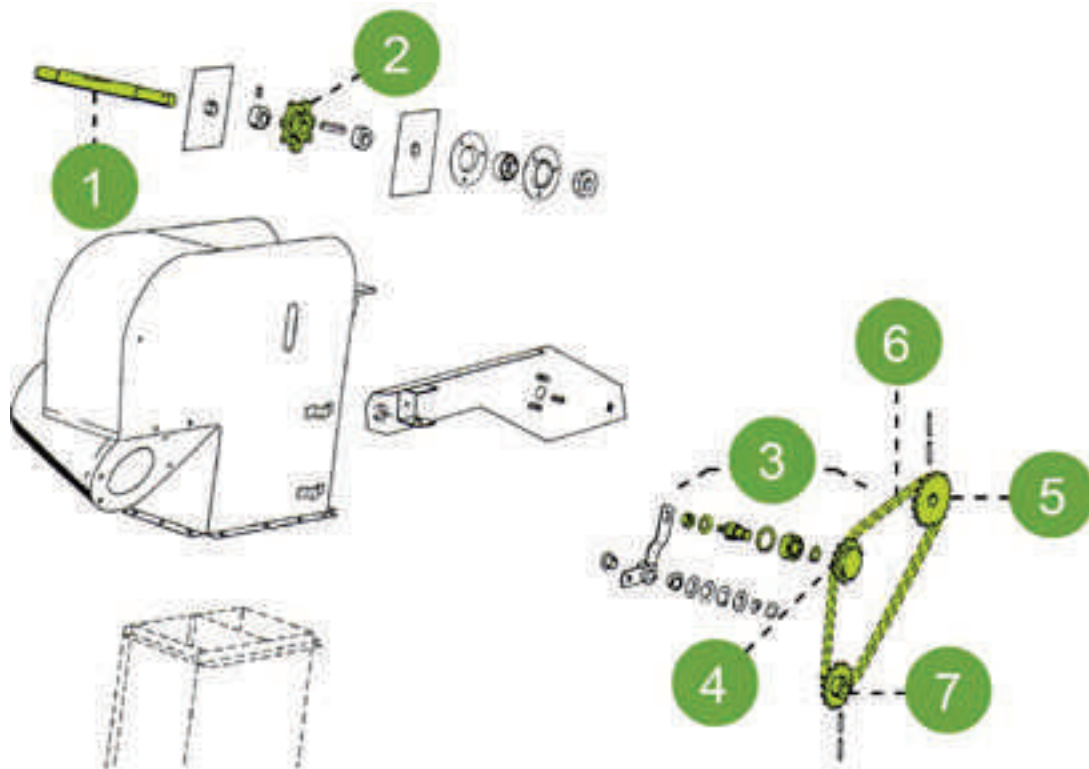

Nr	Numer części	Nazwa części	Wymiary i uwagi	
1	<b>605127</b>	Walek podajnika	26 x 293 mm	
2	<b>678856</b>	Koło zębate elewatora górne 7z	Ø 26 mm	
3	<b>809052</b>	Koło zębate kpl. 16z	średnica zewnętrzna: 88 mm	

4	<b>809053</b>	Koło zębate 16z	Ø 47 mm	
---	---------------	-----------------	---------	---

5	<b>646126</b>	Koło zębate przenośnika górne 19z	Ø 25 mm MEGA 218, 208 / MEGA II 218,208	
	<b>605421</b>	Koło zębate przenośnika górne 20z	Ø 25 mm MEGA / MEDION / DOMINATOR	

6	<b>608716</b>	Łańcuch napędu przenośnika	skok łańcucha: 15,875; 72 ogniwa MEGA / MEDION / DOMINATOR	
	<b>977617</b>	Łańcuch napędu przenośnika	skok łańcucha: 15,875; 82 ogniwa MEGA 218, 208 / MEGA II 218, 208	
	<b>608745</b>	Łańcuch napędu przenośnika	skok łańcucha: 15,875; 71 ogniwa MEGA II 202 / DOMINATOR 98VX, 88VX	

7	<b>605134</b>	Koło zębate przenośnika 17z	Ø 25 mm MEGA / MEDION / DOMINATOR	
	<b>639595</b>	Koło zębate przenośnika dolne 23z	Ø 25 mm MEGA 218, 208 / MEGA II 218, 208	

# CZĘŚCI PASUJĄCE DO CLAAS OGNIWO ŁAŃCUCHA

LEXION / MEGA  
MEDION / DOMINATOR



## Przenośnik pochyły

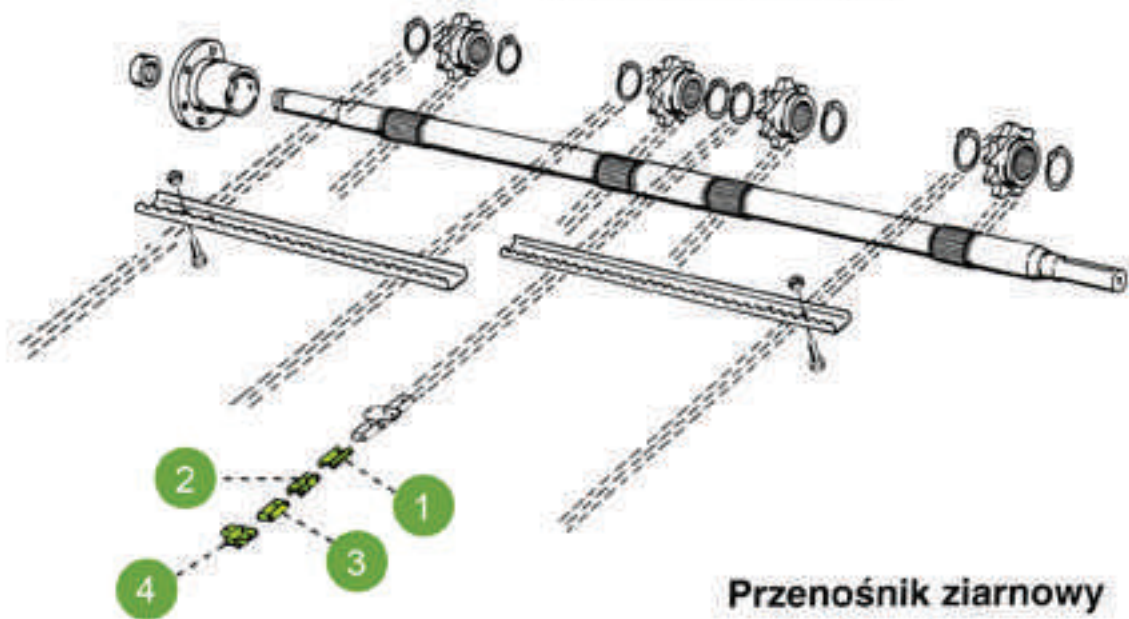

## Przenośnik ziarnowy

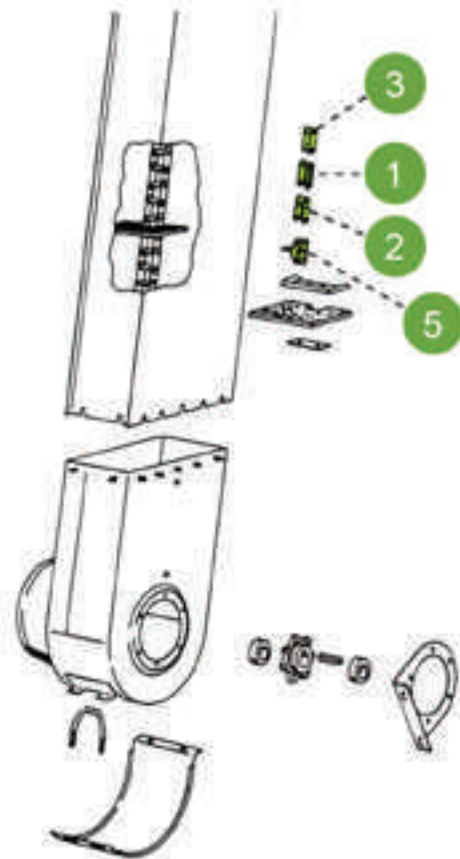

## Przenośnik kłosowy

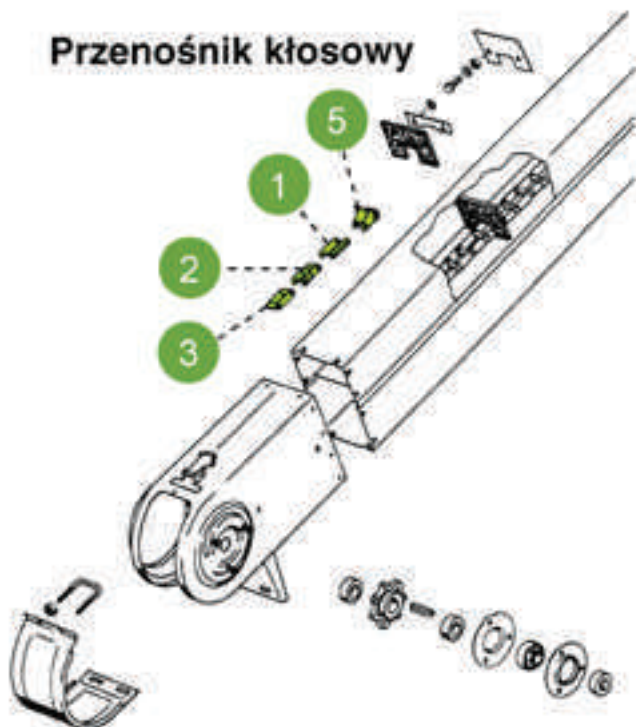



1	<b>603949</b>	Ogniwo zewnętrzne	skok łańcucha: 38,4 mm średnica sworznia: 8,3 mm	
	<b>002860</b>	Ogniwo zewnętrzne	skok łańcucha: 38,4 mm średnica sworznia: 6,9 mm	
2	<b>680584</b>	Ogniwo wygięte	skok łańcucha: 38,4 mm średnica sworznia: 8,3 mm	
	<b>002861</b>	Ogniwo wygięte	skok łańcucha: 38,4 mm średnica sworznia: 6,9 mm	
3	<b>680611</b>	Ogniwo wewnętrzne	skok łańcucha: 38,4 mm średnica sworznia: 8,3 mm	
	<b>002866</b>	Ogniwo wewnętrzne	skok łańcucha: 38,4 mm średnica sworznia: 6,9 mm	
4	<b>680493</b>	Ogniwo z mocowaniem listwy	skok łańcucha: 38,4 mm średnica sworznia: 8,3 mm	
	<b>680494</b>	Ogniwo z mocowaniem listwy	skok łańcucha: 38,4 mm średnica sworznia: 6,9 mm	
5	<b>639688</b>	Ogniwo z uchwytem	skok łańcucha: 38,4 mm średnica sworznia: 8,3 mm	
	<b>687545</b>	Ogniwo z uchwytem	skok łańcucha: 38,4 mm średnica sworznia: 6,9 mm	

# CZĘŚCI PASUJĄCE DO CLAAS ROZDRABNIACZ SŁOMY

LEXION

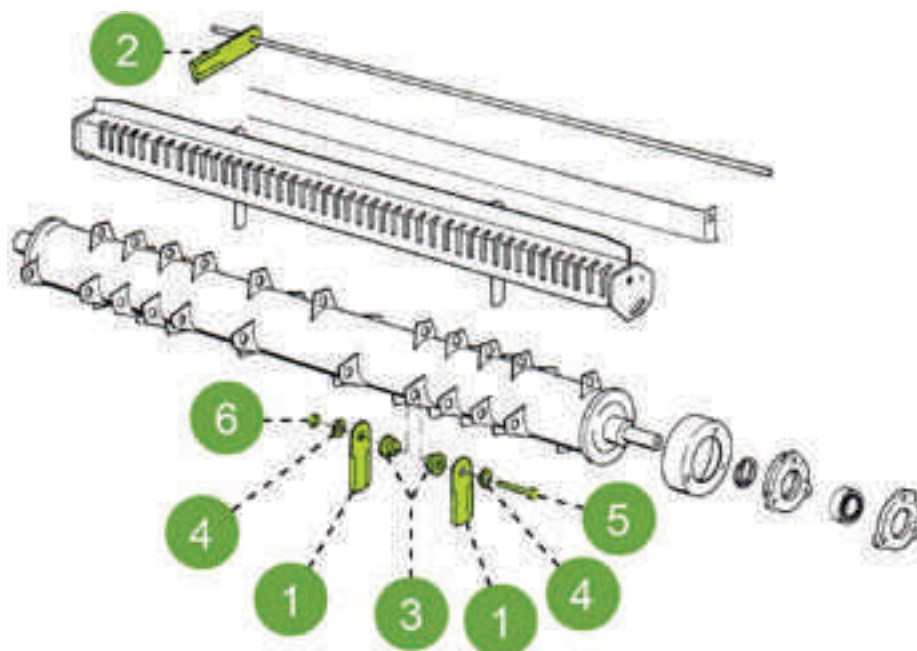

Nr	Numer części	Nazwa części
1	<b>755874</b>	Nóż obrotowy rozdrabniacza słomy do zboża gładki 175 x 50 x 4 mm Ø 20 mm LEXION 580, 480, 470



	<b>755875</b>	Nóż obrotowy rozdrabniacza słomy do zboża ząbkowany 175 x 50 x 3 mm Ø 20 mm LEXION 580, 480, 470
--	---------------	--



**755787**Nóż obrotowy rozdrabniacza słomy do zboża  
gładki

175 x 50 x 4 mm

Ø 20 mm

LEXION 580, 480, 470

**736872**Nóż obrotowy rozdrabniacza słomy  
gładki

175 x 50 x 4 mm

Ø 20 mm

**755784**Nóż obrotowy rozdrabniacza słomy  
ząbkowany

175 x 50 x 4 mm

Ø 20 mm



**065641**

Nóż obrotowy rozdrabniacza słomy do kukurydzy  
gładki  
178 x 60 x 5,5 mm  
Ø 30 mm  
  
LEXION



2

**060030**

Nóż stały rozdrabniacza słomy  
195 x 50 x 3 mm  
Ø 12 mm



3

**755861**

Tulejka noża  
średnica wewnętrzna: 12 mm  
średnica zewnętrzna: 35 mm  
  
LEXION 580, 480, 470



**736871**

Tulejka noża  
średnica wewnętrzna: 10 mm  
średnica zewnętrzna: 30 mm  
  
LEXION 580, 480, 470



4	<b>755860</b>	Tulejka noża średnica wewnętrzna: 12 mm średnica zewnętrzna: 35 mm LEXION 580, 480, 470	
---	---------------	--	---

	<b>755869</b>	Tulejka noża średnica wewnętrzna: 10 mm średnica zewnętrzna: 30 mm	
--	---------------	--	---

	<b>736922</b>	Tulejka noża średnica wewnętrzna: 10 mm średnica zewnętrzna: 48 mm	
--	---------------	--	---

5	<b>211345</b>	Śruba sześciokątna do zboża M12 x 65 mm, klasa: 10,9 LEXION 580, 480, 470	
---	---------------	---	--

	<b>233572</b>	Śruba sześciokątna do zboża M10 x 55 mm, klasa: 10,9	
--	---------------	---	--

	<b>238010</b>	Śruba sześciokątna do kukurydzy M10 x 50 mm, klasa: 10,9	
--	---------------	---	---

6	<b>233323</b>	Nakrętka samozabezpieczająca M12, klasa: 10,9	
---	---------------	--	---

	<b>238006</b>	Nakrętka samozabezpieczająca M10, klasa: 10,9	
--	---------------	--	---

# CZĘŚCI PASUJĄCE DO CLAAS ROZDRABNIACZ SŁOMY

MEGA / MEDION / DOMINATOR

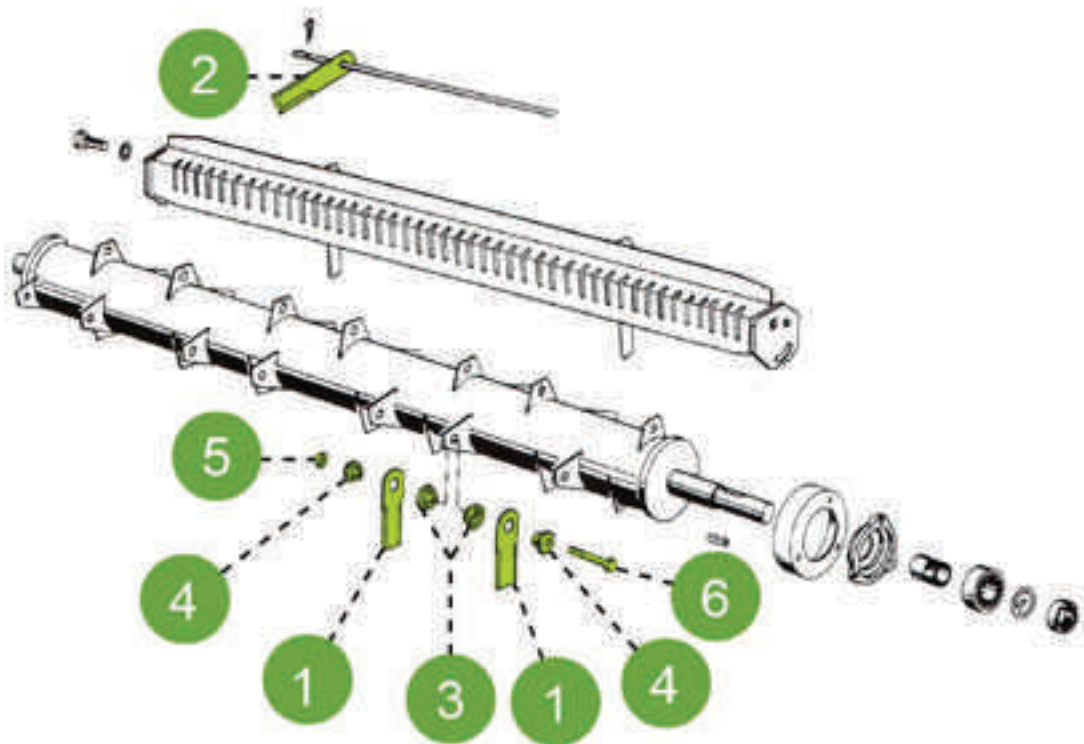

Nr	Numer części	Nazwa części
1	<b>060017</b>	Nóż obrotowy rozdrabniacza słomy do zboża gładki 174 x 50 x 3 mm Ø 18 mm



	<b>065294</b>	Nóż obrotowy rozdrabniacza słomy do zboża ząbkowany 173 x 50 x 3 mm Ø 18 mm
--	---------------	--



**065641**

Nóż obrotowy rozdrabniacza słomy do kukurydzy  
gładki  
178 x 60 x 5,5 mm  
Ø 30 mm



2

**060030**

Nóż obrotowy rozdrabniacza słomy do zboża i ku  
gładki  
195 x 50 x 3 mm  
Ø 12 mm



3

**060015**

Tulejka wewnętrzna  
Ø 10,5 mm



4 **060016** Tulejka noża zewnętrzna do zboża  
Ø 10 mm



**061196** Tulejka zewnętrzna noża do kukurydzy  
Ø 10 mm



5 **238006** Nakrętka samozabezpieczająca  
M10, klasa: 10,9



6 **233572** Śruba sześciokątna  
M10 x 55 mm, klasa: 10,9

**215098** Śruba imbusowa  
M10 x 40 mm, klasa: 10,9





# CZĘŚCI PASUJĄCE DO CLAAS KOSA BOCZNA - ELEKTRYCZNA



Nr	Numer części	Nazwa części
1	<b>KOSA-EL</b> <b>KOSA-EP</b>	Kosa elektryczna 12V lub 24V prawa/lewa

**Parametry kosi:**

Napięcie: 12V

Moc znamionowa: 300W

Pobór prądu: 25A

lub

Napięcie: 24V

Moc znamionowa: 300W

Pobór prądu: 22A



2	<b>616106</b>	Kosa boczna do cięcia rzepaku	18 nożyków, długość: 135 cm
---	---------------	-------------------------------	-----------------------------



3	<b>616105</b>	Prowadnica kosi
---	---------------	-----------------



4	<b>616104</b>	Docisk kosi
---	---------------	-------------



5	<b>616109</b>	Nożyk kosi 105 x 57,3 x 2,7 mm
---	---------------	-----------------------------------



# CZĘŚCI PASUJĄCE DO CLAAS KOSA BOCZNA - HYDRAULICZNA



Nr	Numer części	Nazwa części
1	<b>KOSA-HL</b> <b>KOSA-HP</b>	Kosa hydrauliczna prawa/lewa

#### Parametry kosi:

Maksymalna prędkość obrotowa: 1250

Maksymalny moment obrotowy: 25 Nm

Maksymalny spadek ciśnienia: 140 bar

Maksymalny przepływ oleju: 20 l/min



2	<b>616106</b>	Kosa boczna do cięcia rzepaku	18 nożyków, długość: 135 cm
---	---------------	-------------------------------	-----------------------------



3	<b>616105</b>	Prowadnica kosi
---	---------------	-----------------



4	<b>616104</b>	Docisk kosi
---	---------------	-------------



5	<b>616109</b>	Nożyk kosi	105 x 57,3 x 2,7 mm
---	---------------	------------	---------------------



## Ogólne Warunki Sprzedaży

### § 1 Postanowienia ogólne

Niniejsze Ogólne Warunki Sprzedaży (OWS) obejmują dostawy towarów oraz usługi (razem zwanymi dalej *Produktami*) świadczone przez firmę RIMA Polska, zwaną dalej *Sprzedającym*. Warunki te stanowią podstawę roszczeń każdej ze stron transakcji. Nabywca, zwany dalej *Kupującym* ma obowiązek stosować się do *OWS* zawierając transakcję ze sprzedającym, chyba że dostarczy pisemną odmowę *Sprzedającemu* przed jej zawarciem. *Sprzedający* ma prawo do odmowy zawarcia transakcji, jeżeli *Kupujący* nie zaakceptuje *OWS*.

### § 2 Oferta

Wszelka dokumentacja tj. cenniki, katalogi oraz materiały reklamowe i informacyjne udostępniane przez *Sprzedającego* w formie pisemnej lub na stronach internetowych firmy, a także *OWS* nie stanowią oferty handlowej w rozumieniu przepisów Kodeksu Cywilnego.

*Sprzedający* zastrzega sobie prawo do odstąpienia od umowy również po pisemnym potwierdzeniu zamówienia, w przypadku uzyskania informacji o braku płynności finansowej *Kupującego*.

Dane techniczne dotyczące wymiarów, wagi lub ilości podawane w ofertach mogą być wielkościami orientacyjnymi i nie mogą być uznawane za podstawę w sporach rozstrzyganym na drodze sądowej.

### § 3 Zamówienie

Zamówienie złożone przez *Kupującego* powinno zawierać:

- dane *Kupującego* – niezbędne do wystawienia faktury,
- przedmiot zamówienia – nazwę i numer katalogowy *Produktu*,
- ilość sztuk *Produktu* o danym numerze katalogowym,
- cenę netto,
- miejsce dostawy,
- warunki płatności,
- podpis osoby upoważnionej do złożenia zamówienia,
- numer oferty *Sprzedającego*, jeżeli *Kupujący* taką ofertę otrzymał.

Zamówienie uznaje się za wiążące dopiero po pisemnym potwierdzeniu przyjęcia go do realizacji przez *Sprzedającego*. W wypadku rezygnacji przez *Kupującego* z odbioru przedmiotu zamówienia, *Sprzedający* ma prawo domagać się rekompensaty wszelkich poniesionych kosztów i straty powstałej na skutek rezygnacji *Kupującego*.

Oferta handlowa składana *Kupującemu* jest wiążąca przez 14 dni, chyba, że określono inaczej.

### § 4 Warunki realizacji zamówienia

Termin realizacji zamówienia jest datą umowną. *Sprzedający* nie ponosi odpowiedzialności za opóźnienia powstałe z przyczyn niezależnych.

Dostawy towaru realizowane są w oparciu o warunki INCOTERMS - EXW – EX WORKS (z zakładu): *Sprzedający* obowiązany jest pozostawić towar do dyspozycji *Kupującego* na swoim terenie (magazyn). Ryzyko przenoszone jest na nabywcę w momencie pozostawienia towaru do jego dyspozycji w określonym miejscu i czasie.

*Kupujący* przy odbiorze przesyłki zobowiązany jest do sprawdzenia jej zawartości w obecności przewoźnika. Stanowi to podstawę do reklamacji niekompletnej przesyłki lub jej uszkodzenia w transporcie przez przewoźnika.

*Sprzedający* nie odpowiada za kary umowne ponoszone przez *Kupującego* na rzecz jego kontrahentów z tytułu opóźnienia w dostawie *Produktu*. Odstąpienie od umowy sprzedaży z powodu opóźnienia w dostawie możliwe jest tylko i wyłącznie za pisemną zgodą *Sprzedającego*.

*Sprzedający* ma prawo do anulowania zamówień *Kupującego* lub przesunięcia terminu realizacji w przypadku zaistnienia okoliczności niezależnych od *Sprzedającego*, takich jak: zamieszki, wojna, pożar, wymogi publiczne, strajk, niedobór środków transportu, niedobór towarów, wypadki przy produkcji.

## § 5 Ceny

Podawane przez *Sprzedającego* ceny są:

- cenami netto dla odbiorców hurtowych,
- cenami brutto dla odbiorców detalicznych.

Ceny i warunki dostawy mogą ulec zmianom bez uprzedniego powiadomienia, o ile nie zostały uprzednio zatwierdzone przez *Sprzedającego* w formie pisemnego potwierdzenia zamówienia.

Ceny *Produktów* podawane w walutach obcych będą przeliczane na złote polskie według średniego kursu NBP z dnia roboczego poprzedzającego dzień wystawienia faktury.

## § 6 Warunki płatności

Płatności dokonywane są na podstawie faktur wystawianych przez *Sprzedającego* w dniu wydania towaru lub wykonania usługi. Płatność może być również dokonana przed wydaniem towaru lub wykonaniem usługi na podstawie faktury Pro-Forma.

W przypadku nowych nabywców faktury dokumentujące dwie pierwsze transakcje są płatne gotówką lub przelewem przed odbiorem towaru bądź za pobraniem przy odbiorze towaru. Kolejne transakcje mogą być płatne przelewem bankowym w terminie wyznaczonym przez *Sprzedającego*. O sposobie płatności decyduje *Sprzedający*.

*Sprzedający* zastrzega sobie prawo do domagania się od *Kupującego* wszelkich gwarancji płatności, jakie uzna za stosowne, a *Kupujący* zobowiązany jest do przedstawienia *Sprzedającemu* takich gwarancji pod rygorem niezrealizowania transakcji.

W przypadku nieuregulowania należności w wyznaczonym terminie, od niezapłaconych kwot naliczane będą odsetki ustawowe. *Sprzedający* ma prawo dochodzić swoich należności wraz z odsetkami na drodze sądowej oraz za pośrednictwem firm windykacyjnych i Krajowego Rejestru Długów.

Towar pozostaje własnością *Sprzedającego* do momentu otrzymania za niego pełnej zapłaty w kwocie ustalonej na fakturze sprzedaży.

*Kupujący* nie może dokonywać żadnych potrąceń należności związany ze zgłoszoną reklamacją, roszczeniem wzajemnym lub z jakiegokolwiek innej przyczyny bez pisemnej zgody *Sprzedającego*.

## § 7 Zwrot towaru

Zwrot *Produktów* sprowadzanych na zamówienie może nastąpić jedynie po uprzedniej zgodzie *Sprzedającego*. W przypadku sprzedaży wysyłkowej zwrot *Produktów* jest możliwy w ciągu 14 dni od daty ich otrzymania na podstawie wypełnionego Formularza zwrotu. Koszty zwrotu towaru ponosi *Kupujący*. Zwrot musi nastąpić w oryginalnym, nieuszkodzonym opakowaniu. *Sprzedający* zobowiązuje się do dokonania zwrotu płatności na rachunek bankowy wskazany przez *Kupującego* w terminie 14 dni od daty utrzymania przesyłki.

### **§ 8 Reklamacje jakościowe i ilościowe**

Wszelkie zastrzeżenia co do jakości lub ilości dostarczonego towaru, *Kupujący* zobowiązany jest zgłaszać niezwłocznie po otrzymaniu przesyłki. Jakiegokolwiek reklamacje, za wyjątkiem wad Produktów będących przedmiotem gwarancji Producenta, zgłaszane po upływie 3 dni od daty dostarczenia towaru nie będą uwzględniane przez *Sprzedającego*.

Nie dotyczy to reklamacji jakościowych wynikających z wad ukrytych Produktu. Gwarancji na zakupiony towar udziela Producent. W celu złożenia reklamacji, *Kupujący* zobowiązany jest do przesłania wadliwego towaru na adres *Sprzedającego* wraz z odpowiednim formularzem reklamacji. *Kupujący* zobowiązuje się do rozpatrzenia reklamacji w terminie 14 dni od daty wpływu kompletnego zgłoszenia reklamacyjnego. W przypadku nieuwzględnienia reklamacji, towar zostanie odesłany do *Kupującego* wraz z opinią o jej niezasadności.

### **§ 9 Rozstrzygnięcie sporów**

Wszelkie spory wynikające z utrzymywania relacji między *Kupującym* a *Sprzedającym* będą rozstrzygane na drodze sądowej zgodnie z obowiązującym stanem prawnym przez sąd właściwy dla siedziby *Sprzedającego*.





**RIMA POLSKA**

45-130 Opole, ul. Kępska 12  
tel. +48 77 402 82 25, fax +48 77 402 82 26  
e-mail: [biuro@rima-polska.pl](mailto:biuro@rima-polska.pl)  
[www.rima-polska.pl](http://www.rima-polska.pl)

