

Opaski kablowe

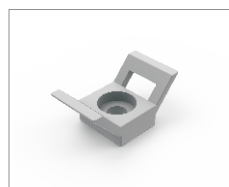
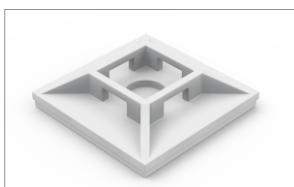
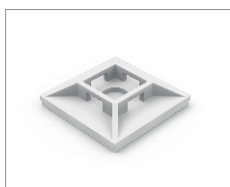
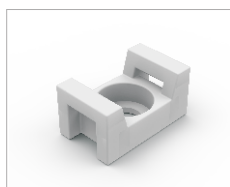
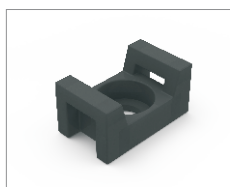
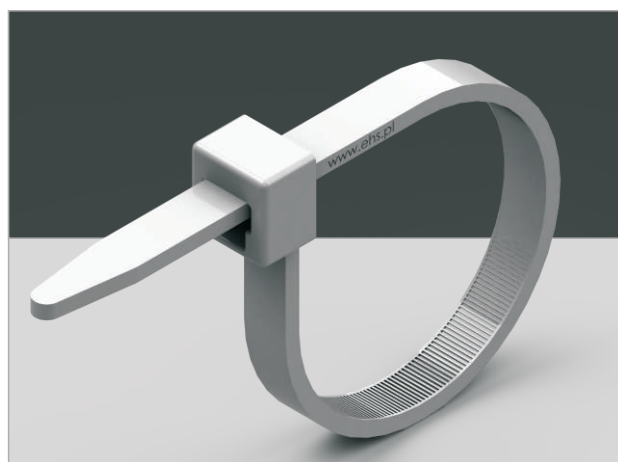

Opaski kablowe

Opaski kablowe białe

Służą do łączenia wiązek przewodów elektrycznych, rurek, węży itp. Dzięki zaokrąglonym krawędziom i końcówce są bezpieczne i łatwe w montażu.

Opaski wykonane są z nylonu najwyższej jakości, charakteryzującego się:

- dużą wytrzymałością termiczną: od -40° do +85°C,
- odpornością na działanie promieni UV (czarna),
- właściwościami samogaśnięcia.

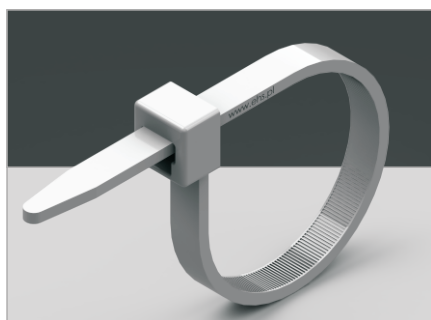

Nr kat.	Symbol (Długość-Szerokość)	Ilość w opakowaniu	Max. średnica wiązki [mm]	Siła wrywająca [kg]
222 663	CT 100-2,5	100	20	8,1
222 665	CT 120-2,5	100	25	8,1
222 666	CT 140-2,5	100	32	8,1
222 667	CT 160-2,5	100	38	8,1
222 668	CT 200-2,5	100	50	8,1
222 670	CT 140-3,6	100	32	18
222 672	CT 150-3,6	100	35	18
222 716	CT 200-3,6	100	53	18,2
222 717	CT 300-3,6	100	76	18,2
222 718	CT 370-3,6	100	102	18,2
222 673	CT 120-4,8	100	25	22
222 674	CT 160-4,8	100	38	22
222 676	CT 200-4,8	100	50	22
222 678	CT 250-4,8	100	60	22
222 680	CT 300-4,8	100	77	22
222 682	CT 370-4,8	100	102	22
222 683	CT 430-4,8	100	110	22
222 684	CT 530-4,8	100	150	22
222 685	CT 150-7,6	100	28	54,4
222 686	CT 200-7,6	100	50	54,4
222 687	CT 292-7,6	100	77	54,4
222 688	CT 370-7,6	100	102	54,4
222 689	CT 430-9,0	100	110	79,4
222 690	CT 530-9,0	25	140	79,4
222 691	CT 710-9,0	25	190	79,4
222 692	CT 775-9,0	25	228	79,4
222 693	CT 810-9,0	25	239	79,4
222 694	CT 1020-9,0	25	290	79,4

Narzędzia

Narzędzia do zaciskania opasek kablowych typu CT. Obudowa wykonana z metalu. Przeznaczone do opasek o szerokości 2,2-4,8 mm (HT-218) i 2,2-9,0mm (HT-519)

Nr kat.	Symbol	Rodzaj obudowy	Do opasek do szerokości [mm]
222 705	HT - 218	metal	2,2 - 4,8
222 706	HT - 519	metal	2,2 - 9,0



Opaski kablowe

Opaski kablowe czarne



Nr kat.	Symbol (Długość-Szerokość)	Ilość w opakowaniu	Max. średnica wiązki [mm]	Siła wrywająca [kg]
222 696	CT 100-2,5	100	20	8,1
222 721	CT 160-2,5	100	38	8,1
222 722	CT 200-2,5	100	50	8,1
222 698	CT 140-3,6	100	32	18
222 723	CT 200-3,6	100	53	18,2
222 724	CT 300-3,6	100	76	18,2
222 725	CT 370-3,6	100	102	18,2
222 700	CT 200-4,8	100	50	22
222 726	CT 250-4,8	100	60	22
222 702	CT 300-4,8	100	77	22
222 704	CT 370-4,8	100	102	22
222 727	CT 430-4,8	100	110	22
222 728	CT 292-7,6	100	77	54,4
222 729	CT 370-7,6	100	102	54,4
222 730	CT 530-9,0	25	140	79,4
222 731	CT 775-9,0	25	228	79,4
222 732	CT 1020-9,0	25	290	79,4

Uchwyty mocujące do opasek kablowych

STS - uchwyt przykręcany do opasek o szerokości do 7,8 mm

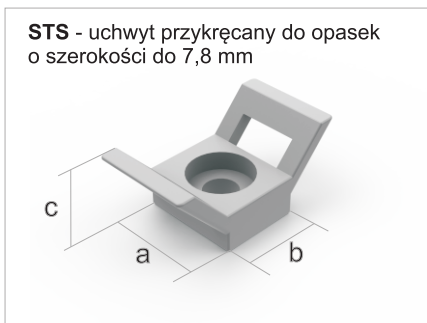

Nr kat.	Symbol	Ilość w opakowaniu	Wymiary a/b/c [mm]	Do opasek o szerokości do:
222 720	GN-3A biały	25	19/19/5	3 mm
222 719	GN-4A biały	25	28/28/6	5 mm
222 711	STM biały	25	10/15/8	5 mm
222 712	STM czarny	25	10/15/8	5 mm
262 164	STS biały	100	15/12/12	7,8 mm

STM czarny

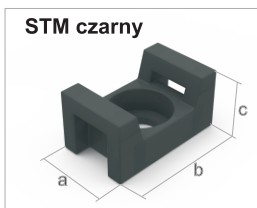

STM biały



STM - uchwyt przykręcany do opasek o szerokości do 5 mm

GN-3A

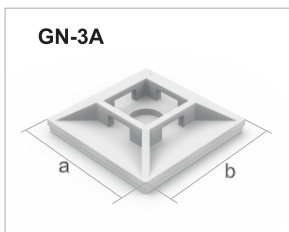

GN-4A

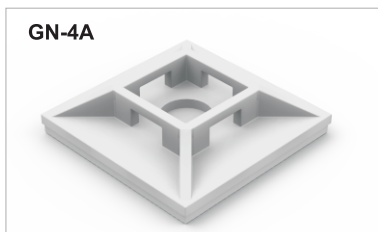

GN-3A - uchwyt samoprzylepny z możliwością przykręcenia do opasek o szerokości do 3 mm

GN-4A - uchwyt samoprzylepny z możliwością przykręcenia do opasek o szerokości do 5 mm

